

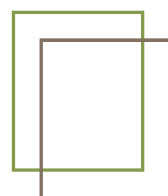

PORTES D'ENTRÉE

BOIS - ALUMINIUM



MéO
LA FENÊTRE ÉMOTION



BOIS ET ALUMINIUM, L'EXIGENCE DU MEILLEUR POUR VOS PORTES

Faire le choix de l'alliance du bois et de l'aluminium vous garantit un très haut niveau de performances et de personnalisation, dans le respect du développement durable.

Avec les portes d'entrée MC France, vous bénéficiez donc du meilleur... sans aucun compromis!

LE SAVIEZ-VOUS ?

LE BOIS, SANS AUCUN ENTRETIEN

Pour vous assurer une qualité et une tenue de finition intérieure irréprochables, le bois utilisé par MC France bénéficie des meilleurs procédés :

- traitement insecticide et fongicide en phase aqueuse,
 - lasure de finition en phase aqueuse.
- Ainsi, le bois ne nécessite pas d'entretien!

LE BOIS, LE MATÉRIAU NATURELLEMENT LE PLUS ISOLANT

Le bois est un excellent isolant thermique, grâce à sa structure cellulaire composée d'une grande quantité de cavités remplies d'air.





« **Plus de bien-être, sans se prendre la tête !**

Nous privilégions le confort au quotidien. Pour nos portes, nous avons une préférence pour le bois, mais pas beaucoup de temps pour l'entretien. Il nous faut donc une solution bois-aluminium pratique et qui dure ! »

Les portes d'entrée MÉO répondent à toutes vos attentes :

- Excellente isolation naturelle du bois
- Excellente résistance de l'aluminium aux chocs et aux intempéries
- Facilité d'entretien de l'aluminium, un simple lavage à l'eau suffit
- Grande finesse des profils, pour encore plus de chaleur



« **On a de la personnalité, nos portes aussi !**

Pour nous, les portes d'entrées sont un élément de décoration. En alliant le bois et l'aluminium, les finitions naturelles et les couleurs, notre maison ne ressemble à aucune autre ! »

Les portes d'entrée MÉO répondent à toutes vos attentes :

- Beauté naturelle du bois pour une ambiance douce
- Au choix, 10 finitions bois à l'intérieur et 28 couleurs aluminium à l'extérieur
- Design épuré aux lignes contemporaines et élégantes
 - Finesse des profils
- Poignée au design moderne



« **Des matériaux écologiques qui respectent notre habitat !**

Pour choisir notre porte d'entrée, nous faisons attention aux matériaux et aux procédés de fabrication qui respectent le mieux possible l'environnement. C'est bon pour la planète... et pour notre santé ! »

Les portes d'entrée MÉO répondent à toutes vos attentes :

- Bois 100 % recyclable, finitions et traitements du bois sans solvant
- Conception d'assemblage qui permet une séparation aisée des matériaux en fin de vie
- Absence d'émission de polluants volatils (classement COV A+)





SOMMAIRE

GAMMES CONTEMPORAINES

INSPIRATION®

Ouvrant monobloc de 81 mm
Triple vitrage feuilleté dépoli

8

13



INTÉRIEUR BOIS :
Finition chêne naturel
Incrustations de marqueterie
Cadre en coupe d'onglet

EXTÉRIEUR ALUMINIUM :
26 couleurs
Motif décor gravé
+ inserts aluminium brossé

AUDACE

Ouvrant monobloc de 81 mm
Triple vitrage feuilleté dépoli

14

23



INTÉRIEUR BOIS :
Finition chêne naturel, moyen,
blanchi et champagne
ou pin naturel, sablé, cendré,
blanc, taupe et ardoise
(selon les modèles)
Motif décor gravé

EXTÉRIEUR ALUMINIUM :
26 couleurs
Motif décor gravé
+ inserts aluminium brossé

HARMONIE

Ouvrant monobloc de 81 mm
Triple vitrage feuilleté dépoli

24

31



INTÉRIEUR BOIS :
Finition chêne naturel
ou pin naturel
(modèle Mirage : 10 finitions)

EXTÉRIEUR ALUMINIUM :
26 couleurs

ESSENTIELLE

Ouvrant vitré, semi-vitré ou plein de 67 mm
Double vitrage feuilleté
(retardateur d'effraction) clair,
delta maté extra clair, dépoli
ou imprimé 200

32

39



INTÉRIEUR BOIS :
Finition chêne naturel, moyen,
blanchi et champagne
ou pin naturel, sablé, cendré,
blanc, taupe et ardoise

EXTÉRIEUR ALUMINIUM :
28 couleurs selon les modèles

GAMME VITRÉE

ÉCLAT

Ouvrant vitré ou semi-vitré de 67 mm
Double vitrage feuilleté dépoli
(retardateur d'effraction)
Motif sérigraphié ou effet sablé

40
51



INTÉRIEUR BOIS :
Finition chêne naturel, moyen,
blanchi et champagne
ou pin naturel, sablé, cendré,
blanc, taupe et ardoise

EXTÉRIEUR ALUMINIUM :
28 couleurs selon les modèles

GAMMES TRADITIONNELLES

PRIVILÈGE

Ouvrant monobloc de 81 mm
Triple vitrage feuilleté dépoli
Motif sablé cristallisé
ou sans motif décor

52
59



INTÉRIEUR BOIS :
Finition chêne naturel,
moyen et champagne
Cadre en coupe d'onglet
Moultres et cimaise rapportées

EXTÉRIEUR ALUMINIUM :
26 couleurs
Moultres, cimaise et plinthe rapportées

ÉVASION

Ouvrant à panneau de 67 mm
Double vitrage feuilleté clair ou
delta maté extra clair

60
65



INTÉRIEUR BOIS :
Finition chêne naturel, moyen
blanchi et champagne
Moultres rapportées

EXTÉRIEUR ALUMINIUM :
25 couleurs
Moultres embouties

LÉGENDE

Ouvrant à panneau de 67 mm
Double vitrage feuilleté
(retardateur d'effraction) clair,
delta maté extra clair, dépoli
ou imprimé 200

66
73



INTÉRIEUR BOIS :
Finition chêne naturel, moyen,
blanchi et champagne
ou pin naturel, sablé, cendré,
blanc, taupe et ardoise

EXTÉRIEUR ALUMINIUM :
27 couleurs
Moultres rapportées

74 | 75 Ouvertures sur mesure

76 | 77 Accessoires

78 | 79 Descriptif technique

80 | 81 Qualité et performance

82 | 83 MC France s'engage

86 | 87 Tableau récapitulatif

MODERNITÉ ET ÉLÉGANCE : LE BOIS DANS TOUT SON ART

Les portes d'entrée MÉO proposent un concept unique de marqueterie, renouvelant une ancestrale technique d'ornement qui consiste à incruster des essences de bois différentes sur la face intérieure de la porte afin de créer un motif décor.

L'incrustation de marqueterie vous offre ainsi un design bois à la fois original et contemporain, mariant les formes douces et naturelles à la précision des lignes, avec une surface parfaitement lisse et agréable au toucher.



La qualité signée MC France :

- Un savoir-faire artisanal de haute précision : MC France a revisité les techniques de l'incrustation de marqueterie, pratiquée dans la décoration d'objets en bois dès l'antiquité égyptienne et appliquée aux mobiliers italiens à partir du XIV^e.
- Un concept unique : MC France a développé une technique inédite de marqueterie sur le marché de la porte d'entrée en France (concept breveté).
- Des finitions naturelles incrustées : chêne fumé, érable et noyer.

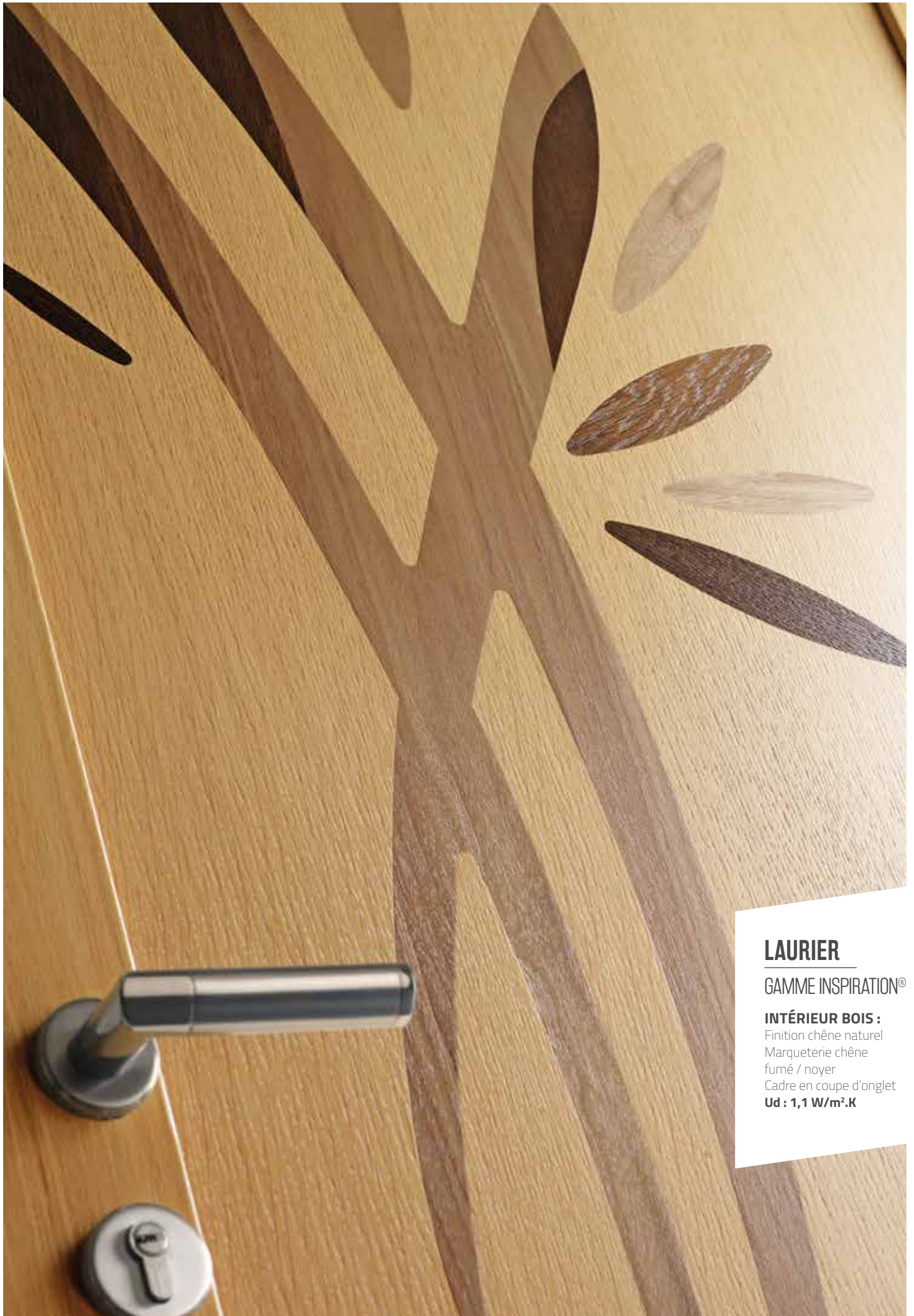

LAURIER

GAMME INSPIRATION®

INTÉRIEUR BOIS :
Finition chêne naturel
Marqueterie chêne
fumé / noyer
Cadre en coupe d'onglet
Ud : 1,1 W/m².K

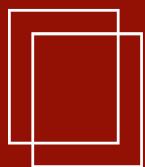

Les gammes contemporaines INSPIRATION®

DESIGN ET PERFORMANCE DE RÊVE !

La gamme **Inspiration®** vous propose 6 modèles au design contemporain mêlant authenticité et innovation : aluminium aux motifs gravés ou incrustés à l'extérieur, incrustations de marqueterie et cadre rapporté à l'intérieur. Des matières qui s'adaptent à toutes vos envies !

La gamme **Inspiration®** vous réserve également des performances exceptionnelles (Ud jusqu'à 1,1 W/m².K) grâce à l'ouvrant monobloc bois-aluminium de 81 mm associé à un triple vitrage feuilleté dépoli.



ACROPOLE

EXTÉRIEUR ALUMINIUM :

Couleur bleu 5003 S
Motif décor gravé
Incrustations d'aluminium brossé

INTÉRIEUR BOIS :

Finition chêne naturel
Marqueterie chêne fumé / noyer
Cadre en coupe d'onglet

Ud : 1,1 W/m².K

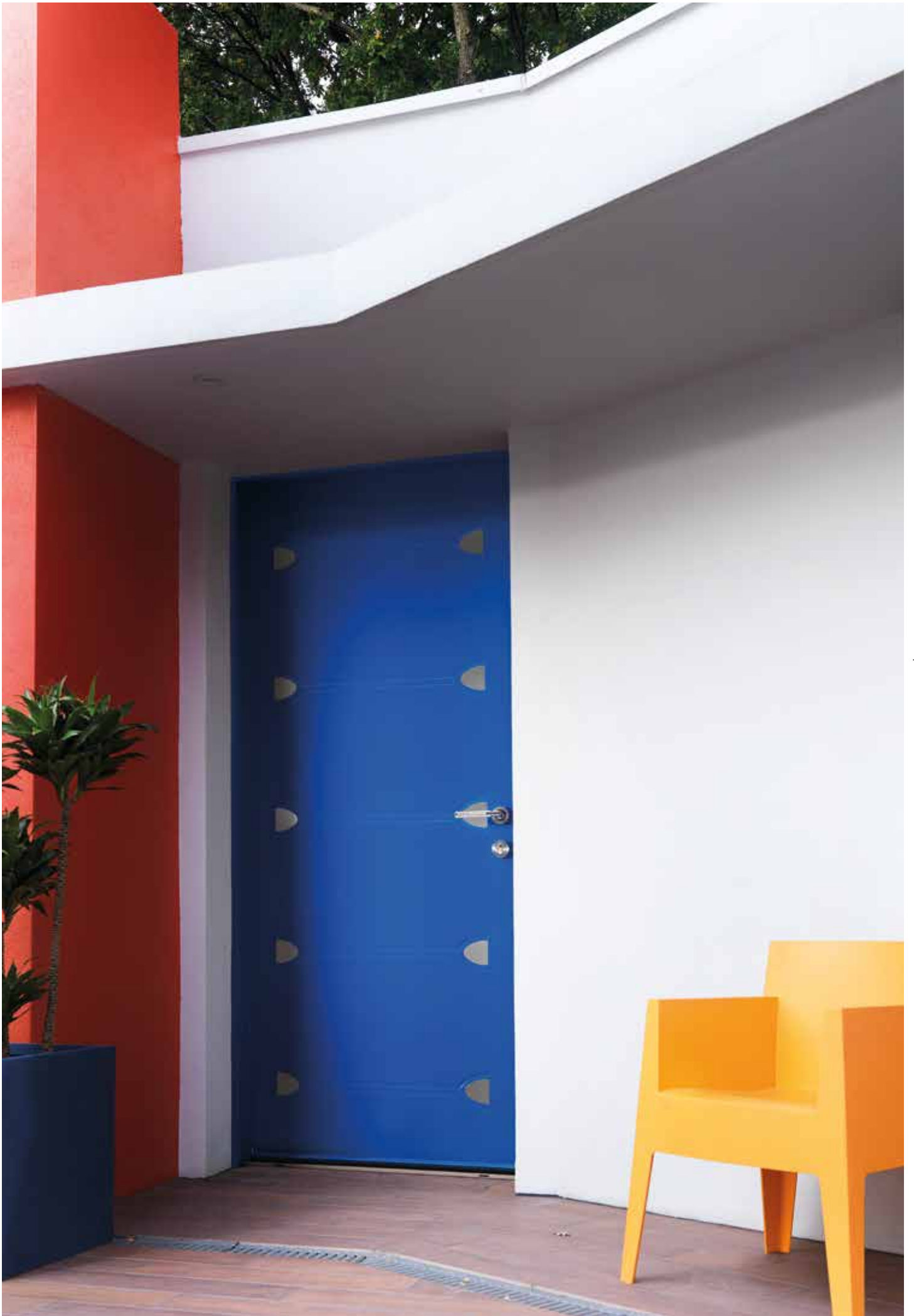

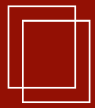

Gamme **INSPIRATION**®





ACROPOLE

EXTÉRIEUR ALUMINIUM :

Couleur bleu 5003 S
Motif décor gravé
Incrustations d'aluminium brossé

INTÉRIEUR BOIS :

Finition chêne naturel
Marqueterie chêne fumé / noyer
Cadre en coupe d'onglet

Ud : 1,1 W/m².K

COMÈTE

EXTÉRIEUR ALUMINIUM :

Couleur bleu canon
Incrustations d'aluminium brossé

INTÉRIEUR BOIS :

Finition chêne naturel
Marqueterie chêne fumé
Cadre en coupe d'onglet
Semi-fixe vitré
Triple vitrage feuilleté dépoli

Ud : 1,6 W/m².K



LAURIER

EXTÉRIEUR ALUMINIUM :

Couleur gris B 8821
Motif décor gravé
Incrustations d'aluminium brossé

INTÉRIEUR BOIS :

Finition chêne naturel
Marqueterie chêne fumé / noyer
Cadre en coupe d'onglet

Ud : 1,1 W/m².K



Gamme INSPIRATION®

IDYLLE

EXTÉRIEUR ALUMINIUM :

Couleur bleu canon
Motif décor gravé
Incrustations d'aluminium brossé

INTÉRIEUR BOIS :

Finition chêne naturel
Motif décor gravé
Marqueterie chêne fumé, érable et noyer
Cadre en coupe d'onglet
Triple vitrage feuilleté dépoli

Ud : 1,5 W/m².K

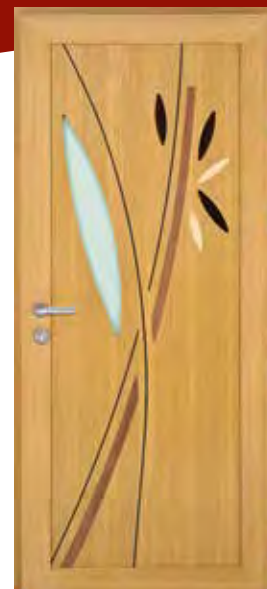

ZESTE

EXTÉRIEUR ALUMINIUM :

Couleur rouge 3004 T
Motif décor gravé
Incrustations d'aluminium brossé

INTÉRIEUR BOIS :

Finition chêne naturel
Marqueterie chêne fumé / érable
Cadre en coupe d'onglet
Semi-fixe plein

Ud : 1,1 W/m².K

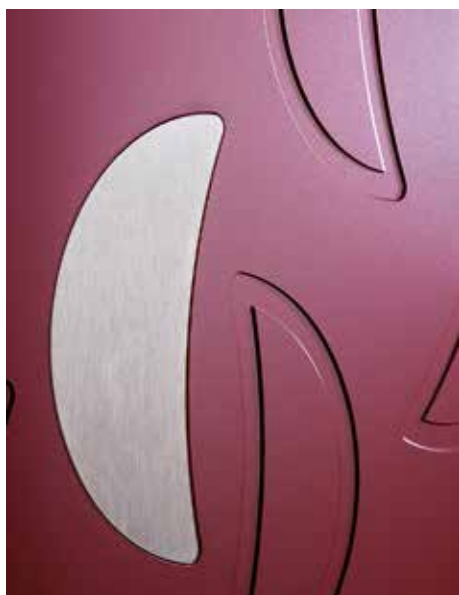

PLANÈTE

EXTÉRIEUR ALUMINIUM :

Couleur bronze B 390 S
Motif décor gravé
Incrustations d'aluminium brossé

INTÉRIEUR BOIS :

Finition chêne naturel
Marqueterie chêne fumé / érable
Cadre en coupe d'onglet
Triple vitrage feuilleté dépoli

Ud : 1,4 W/m².K







Les gammes contemporaines **AUDACE**

UNE MODERNITÉ INDÉMODABLE !

La gamme Audace est l'alliance d'un design intemporel et des lignes douces et sculptées avec des motifs décor gravé à l'intérieur et à l'extérieur. Les essences de chêne et de pin conjuguées aux 26 couleurs aluminium à l'extérieur permettent d'adapter votre porte au style architectural de votre habitation.

De plus, l'ouvrant monobloc de 81 mm associé au triple vitrage feuilleté dépoli vous garantissent sécurité, confort et isolation (Ud jusqu'à 1,1 W/m².K).



ACACIA

EXTÉRIEUR ALUMINIUM :

Couleur vert 6005 T
Motif décor gravé
Incrustations d'aluminium brossé

INTÉRIEUR BOIS

Finition chêne naturel
Motif décor gravé
Semi-fixe vitré

Ud ≥ 1,1 W/m².K

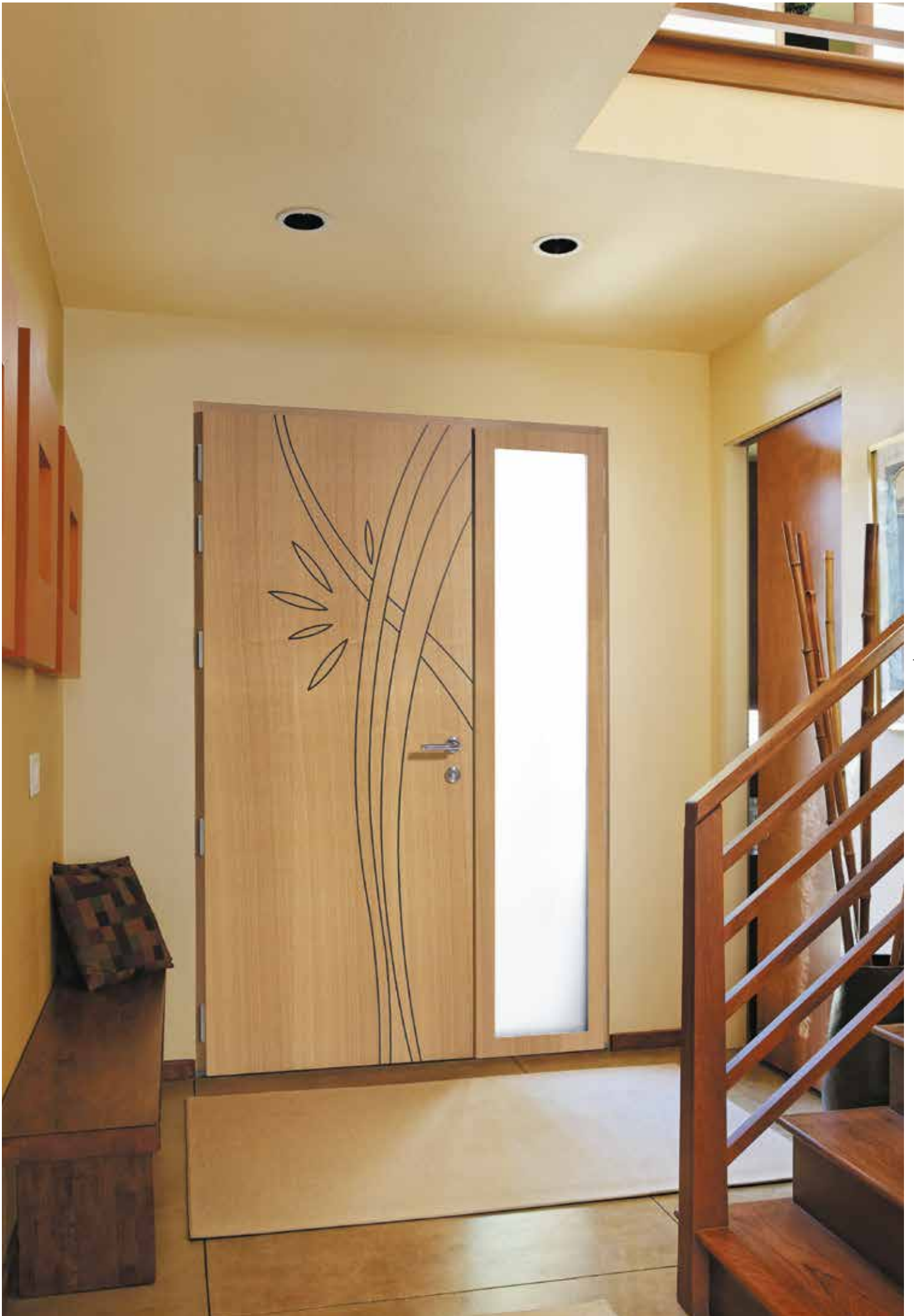



Gamme AUDACE



IRIS

EXTÉRIEUR ALUMINIUM :

Couleur gris 2900 sablé
Motif décor gravé
Incrustations d'aluminium brossé

INTÉRIEUR BOIS :

Finition pin taupe
Motif décor gravé
Triple vitrage feuilleté dépoli

Ud ≥ 1,6 W/m².K



CACTUS

EXTÉRIEUR ALUMINIUM :

Couleur bleu 5003 S
Motif décor gravé
Incrustations d'aluminium brossé

INTÉRIEUR BOIS :

Finition chêne naturel
Motif décor gravé
Triple vitrage feuilleté dépoli

Ud ≥ 1,4 W/m².K







Gamme **AUDACE**





ALEVIN

EXTÉRIEUR ALUMINIUM :

Couleur gris B 8821
Motif décor gravé
Incrustations d'aluminium brossé

INTÉRIEUR BOIS :

Finition pin sablé
Motif décor gravé
Triple vitrage feuilleté dépoli
Ud ≥ 1,5 W/m².K



MARINA

EXTÉRIEUR ALUMINIUM :

Couleur rouge 3004 T
Incrustations d'aluminium brossé

INTÉRIEUR BOIS :

Finition pin blanc
Motif décor gravé
Triple vitrage feuilleté dépoli
Ud ≥ 1,6 W/m².K



ACACIA

EXTÉRIEUR ALUMINIUM :

Couleur vert 6005 T
Motif décor gravé
Incrustations d'aluminium brossé

INTÉRIEUR BOIS :

Finition chêne naturel
Motif décor gravé
Ud ≥ 1,1 W/m².K



Gamme AUDACE

HORIZON

EXTÉRIEUR ALUMINIUM :

Couleur bleu canon
Motif décor gravé
Incrustations d'aluminium brossé

INTÉRIEUR BOIS :

Finition chêne naturel
Motif décor gravé
Triple vitrage feuilleté dépoli

Ud ≥ 1,6 W/m².K

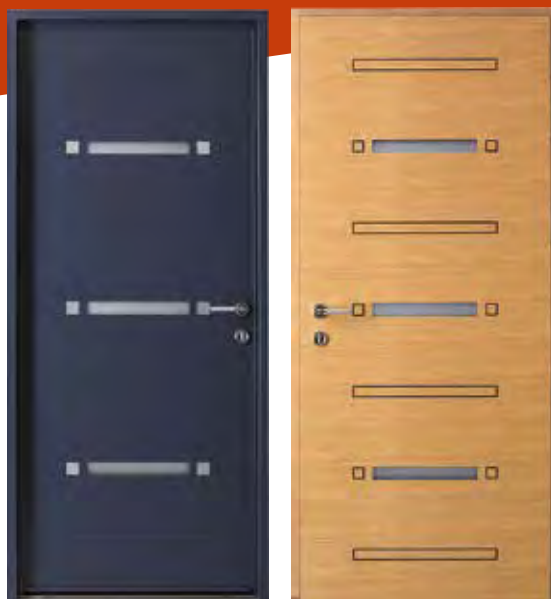

PASSERELLE

EXTÉRIEUR ALUMINIUM :

Couleur bleu 2700 sablé
Incrustations d'aluminium brossé

INTÉRIEUR BOIS :

Finition chêne champagne
Motif décor gravé
Triple vitrage feuilleté dépoli

Ud ≥ 1,4 W/m².K



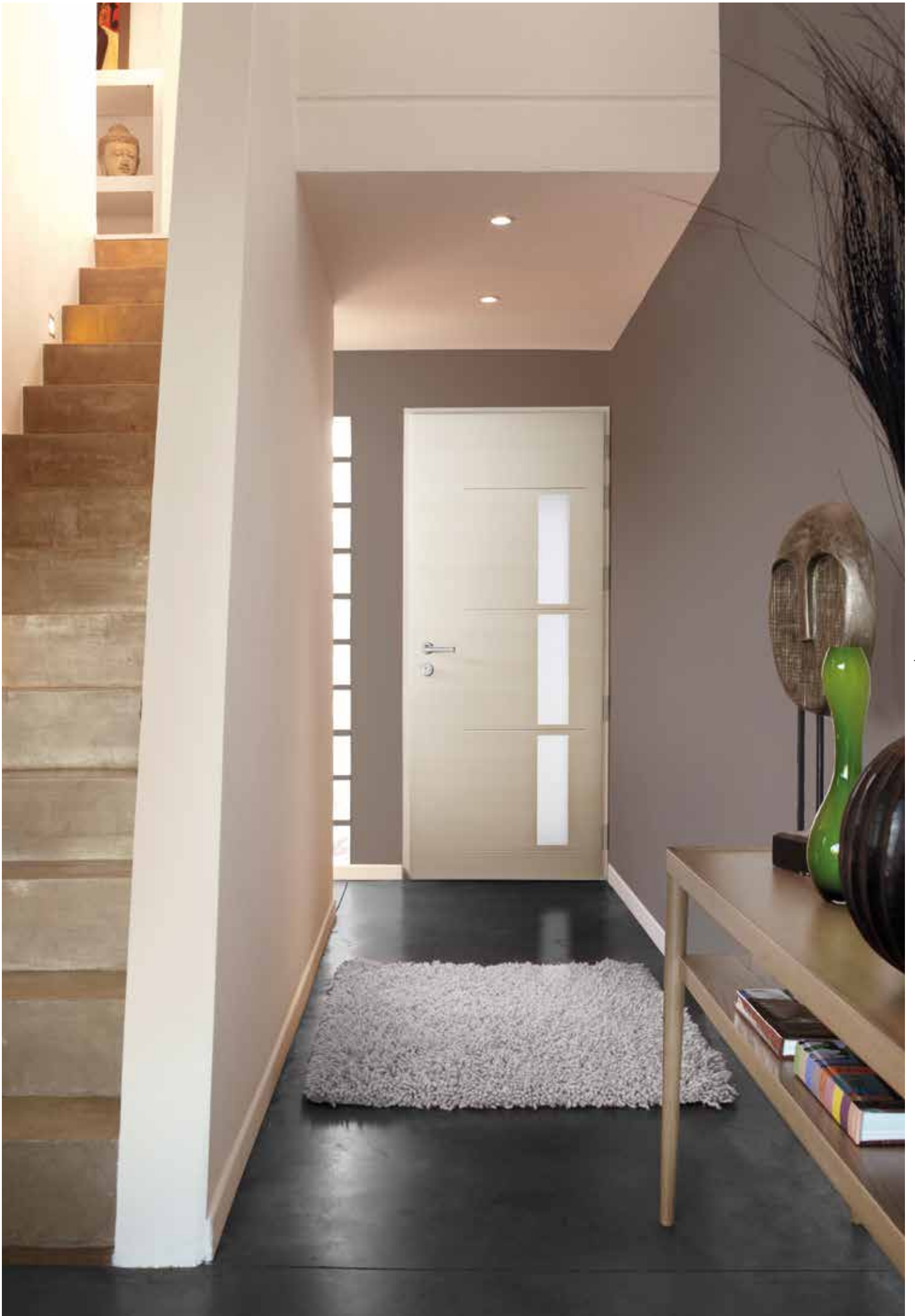

Gamme AUDACE



PACIFIC

EXTÉRIEUR ALUMINIUM :

Couleur bronze B 390 S
Motif décor gravé
Incrustations d'aluminium brossé

INTÉRIEUR BOIS :

Finition chêne naturel
Motif décor gravé
Triple vitrage feuilleté dépoli
Ud ≥ 1,4 W/m².K



MOTUS

EXTÉRIEUR ALUMINIUM :

Couleur gris 7016 T
Motif décor gravé
Incrustations d'aluminium brossé

INTÉRIEUR BOIS :

Finition pin cendré
Motif décor gravé

Ud ≥ 1,1 W/m².K

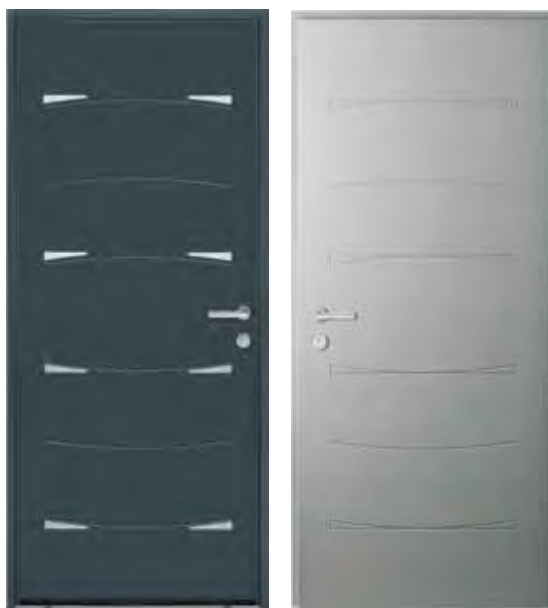

RAFALE

EXTÉRIEUR ALUMINIUM :

Couleur noir 2100 sablé
Motif décor gravé
Incrustations d'aluminium brossé

INTÉRIEUR BOIS :

Finition chêne blanchi
Motif décor gravé

Ud ≥ 1,1 W/m².K



Les gammes contemporaines **HARMONIE**

SIMPLICITÉ ET CONFORT !

Lignes contemporaines et confort, tels sont les maîtres mots de **la gamme Harmonie**, qui associe un ouvrant monobloc de 81 mm au triple vitrage feuilleté dépoli (Ud jusqu'à 1,1 W/m².K).

À l'intérieur, retrouvez la beauté naturelle du bois déclinée en 2 essences (chêne et pin).
À l'extérieur, sélectionnez votre couleur préférée parmi 26 coloris aluminium.

Le motif décor gravé sur la porte pleine apportera du caractère à votre habitation.



MIRAGE

EXTÉRIEUR ALUMINIUM :

Couleur noir 2100 sablé

INTÉRIEUR BOIS :

Finition pin sablé

Triple vitrage feuilleté dépoli

Fixes latéraux vitrés

Barre de tirage ton inox (option)

Ud ≥ 1,6 W/m².K

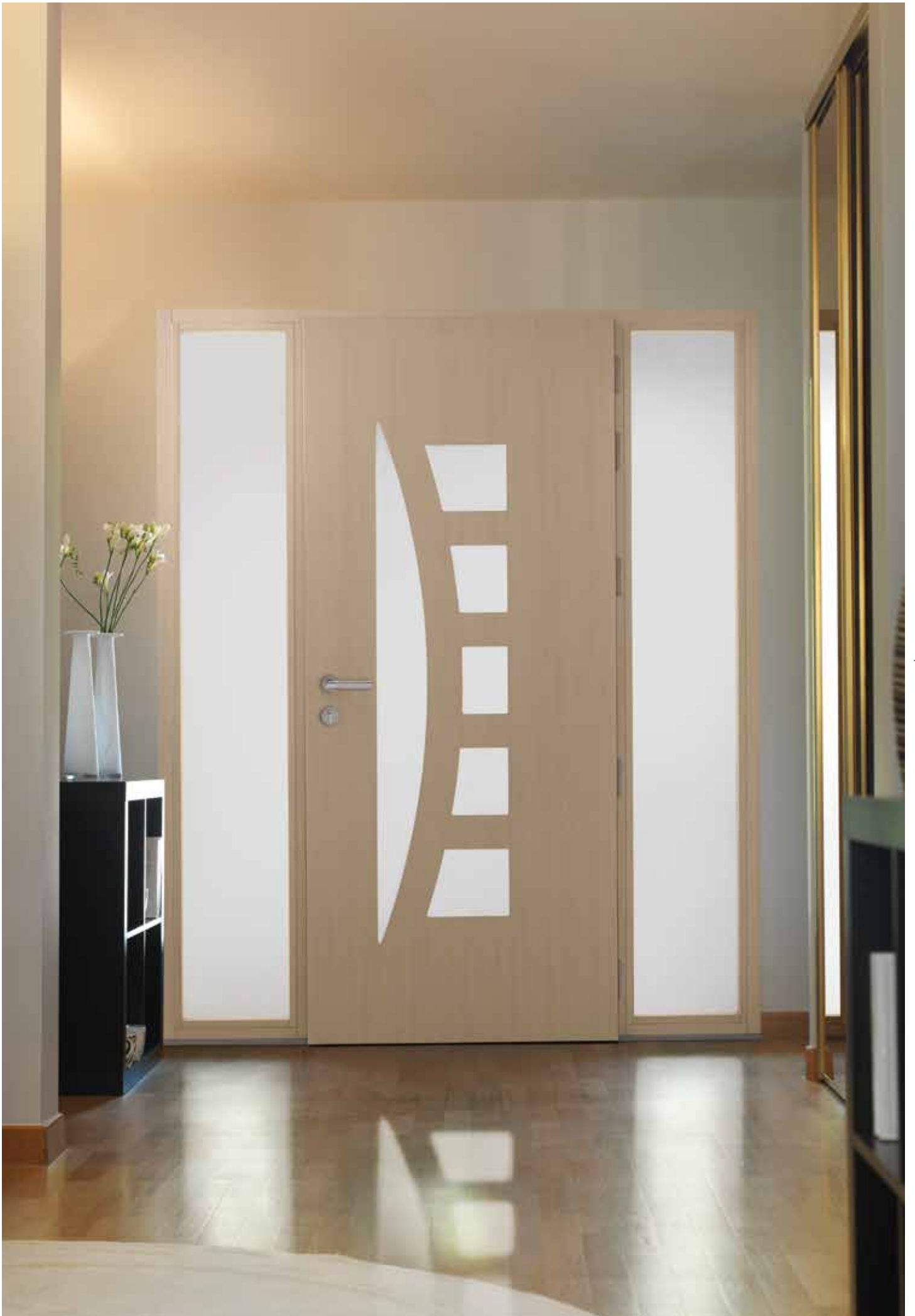



Gamme **HARMONIE**





DOMINO

EXTÉRIEUR ALUMINIUM :

Couleur rouge 2100 sablé
Motif décor gravé

INTÉRIEUR BOIS :

Finition chêne naturel
Triple vitrage feuilleté dépoli
Ud ≥ 1,4 W/m².K



MIRAGE

EXTÉRIEUR ALUMINIUM :

Couleur noir 2100 sablé

INTÉRIEUR BOIS :

Finition pin ardoise
Triple vitrage feuilleté dépoli
Ud ≥ 1,6 W/m².K





Gamme HARMONIE



CHAMPAGNE

EXTÉRIEUR ALUMINIUM :

Couleur mars 2525 sablé

INTÉRIEUR BOIS :

Finition chêne naturel

Triple vitrage feuilleté dépoli

Ud ≥ 1,4 W/m².K



MIRABELLE

EXTÉRIEUR ALUMINIUM :

Couleur gris galet

Motif décor gravé

INTÉRIEUR BOIS :

Finition pin naturel

Triple vitrage feuilleté dépoli

Ud ≥ 1,4 W/m².K



MISTRAL

EXTÉRIEUR ALUMINIUM :

Couleur vert 6005 T
Motif décor gravé

INTÉRIEUR BOIS :

Finition pin naturel
Motif décor gravé

Ud $\geq 1,1$ W/m².K





Gamme HARMONIE

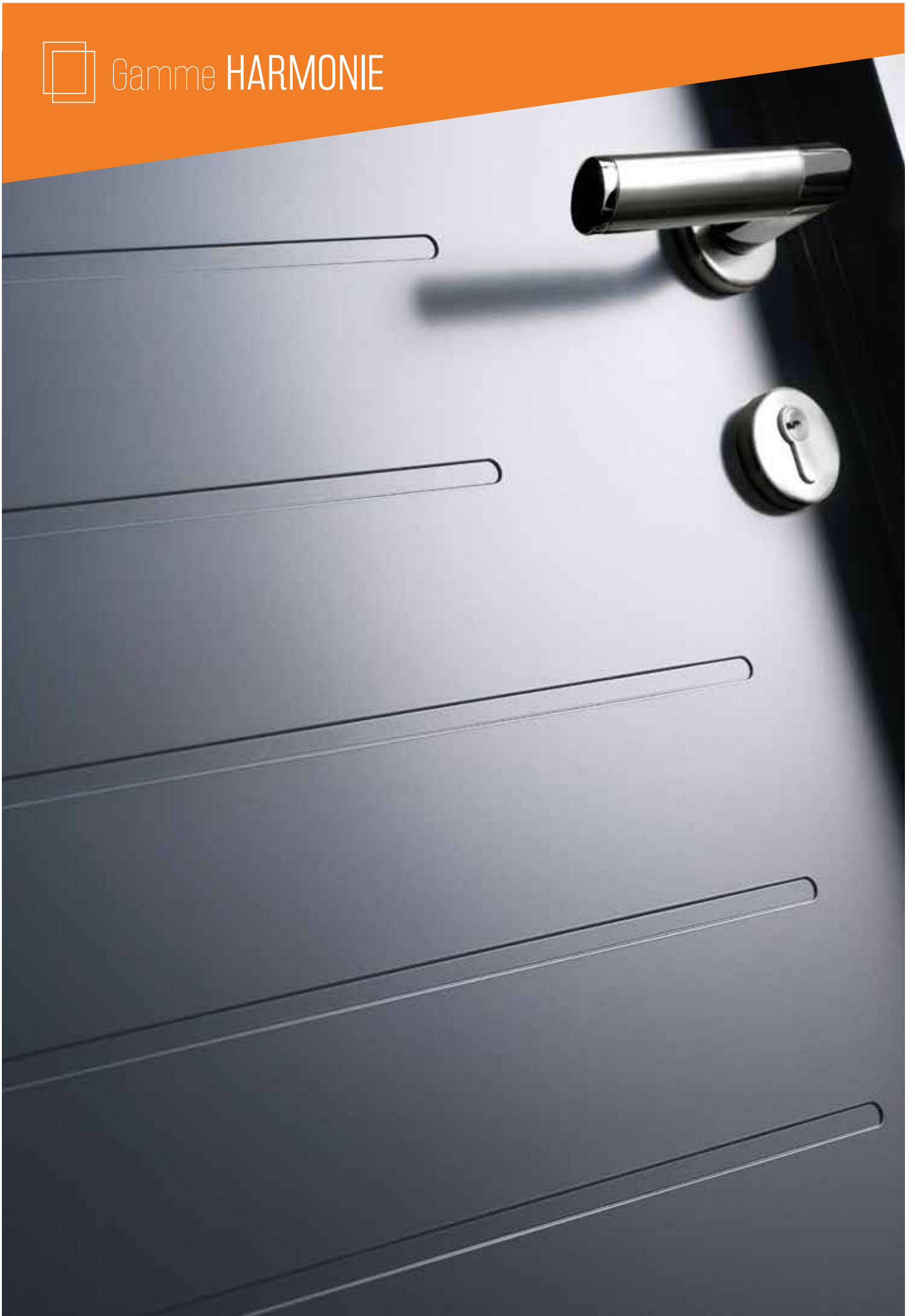



DIAMANT

EXTÉRIEUR ALUMINIUM :

Couleur bleu 2700 sablé

INTÉRIEUR BOIS :

Finition chêne naturel

Semi-fixe plein

Triple vitrage feuilleté dépoli

Ud $\geq 1,4$ W/m².K

ARDOISE

EXTÉRIEUR ALUMINIUM :

Couleur gris 7016 T

Motif décor gravé

INTÉRIEUR BOIS :

Finition chêne naturel

Motif décor gravé

Semi-fixe vitré

Ud $\geq 1,1$ W/m².K



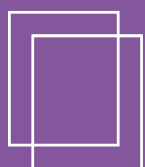

Les gammes contemporaines ESSENTIELLE

QUAND SIMPLICITÉ RIME AVEC ÉLÉGANCE !

La gamme Essentielle allie pureté des formes et simplicité du design pour une gamme haute en couleurs : 10 finitions bois disponibles à l'intérieur (chêne naturel, moyen, blanchi, champagne et pin naturel, sablé, cendré, blanc, taupe et ardoise) et 28 couleurs au choix à l'extérieur selon les modèles.

Composés d'un ouvrant à panneau de 67 mm ou d'un double vitrage feuilleté (retardateur d'effraction) clair, delta maté extra clair, dépoli ou imprimé 200. Les 8 modèles de la gamme Essentielle vous garantissent une sécurité maximale et une excellente isolation thermique (Ud jusqu'à 1,3 W/m².K).

Les 3 options miroir disponibles sur les modèles pleins de la gamme vous permettent de gagner en originalité et d'agrandir votre espace intérieur.

RIVIÈRE

EXTÉRIEUR ALUMINIUM :

Couleur gris 7024 S
Motif décor gravé

INTÉRIEUR BOIS :

Finition pin cendré
Barre de tirage extérieure
ton inox (option)
Poignée optionnelle intérieure
(sur cover rectangulaire)
Fixes latéraux en dormant

Ud ≥ 1,3 W/m².K







Gamme **ESSENTIELLE**

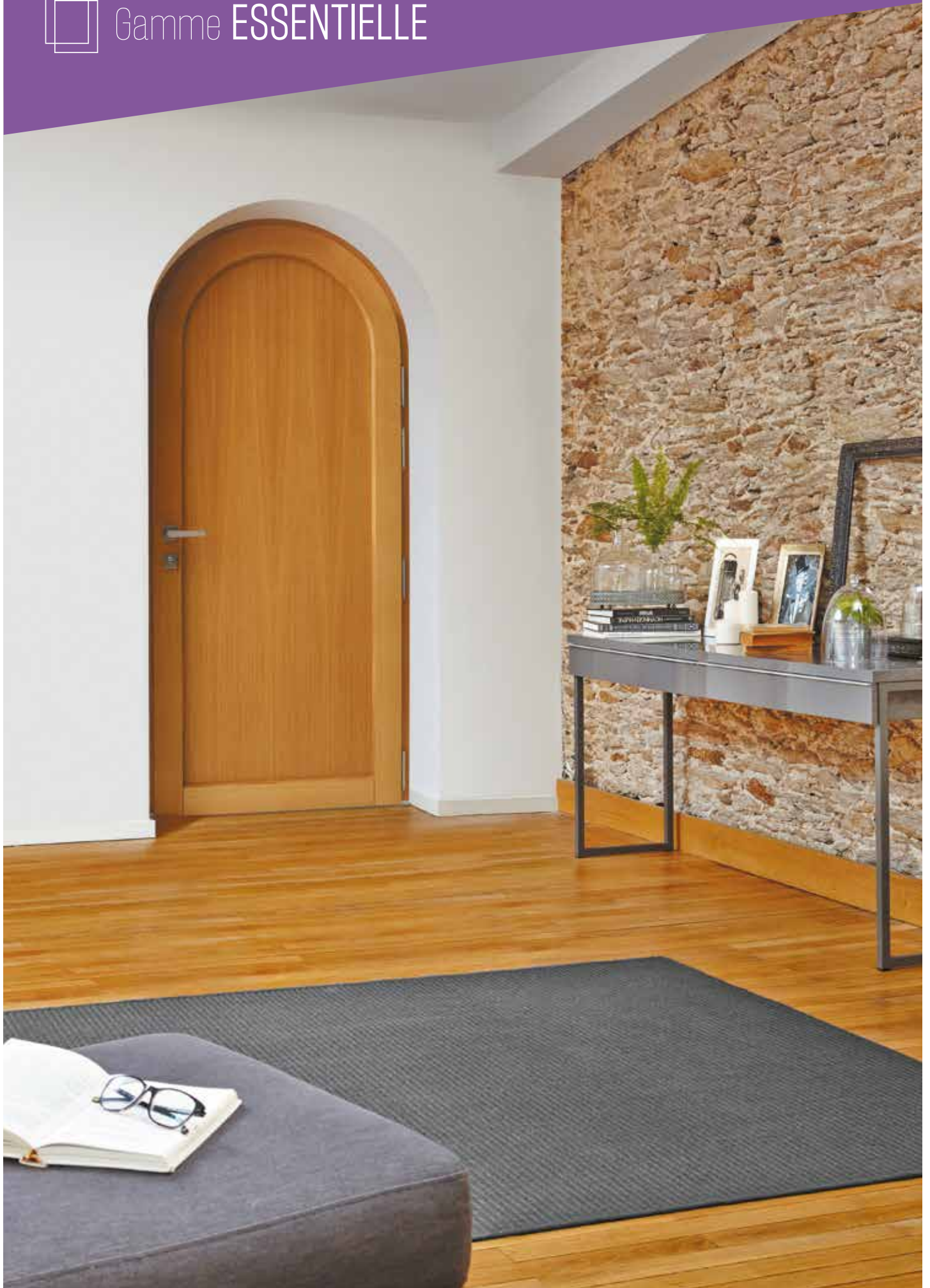



ARMADA

EXTÉRIEUR ALUMINIUM :

Couleur rouge 3004 T
Motif décor gravé

INTÉRIEUR BOIS :

Finition chêne naturel

Ud ≥ 1,3 W/m².K



ÉLLIPSE

EXTÉRIEUR ALUMINIUM :

Couleur bleu canon

INTÉRIEUR BOIS :

Finition pin cendré

Double vitrage retardateur
d'effraction dépoli

Ud ≥ 1,3 W/m².K



PANORAMA

EXTÉRIEUR ALUMINIUM :

Couleur noir 9005 T

INTÉRIEUR BOIS :

Finition pin naturel

Double vitrage retardateur
d'effraction clair
Barre de tirage ton inox (option)

Ud ≥ 1,3 W/m².K

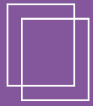

Gamme ESSENTIELLE



ARCADE

EXTÉRIEUR ALUMINIUM :

Couleur 9007 T
Motif décor gravé

INTÉRIEUR BOIS :

Finition pin taupe

Ud ≥ 1,3 W/m².K



MÉRIDIEN

EXTÉRIEUR ALUMINIUM :

Couleur bleu canon

INTÉRIEUR BOIS :

Finition pin naturel

Double vitrage retardateur
d'effraction dépoli

Ud ≥ 1,4 W/m².K



TRIADE

EXTÉRIEUR ALUMINIUM :

Couleur bleu 5003 S

INTÉRIEUR BOIS :

Finition chêne naturel

Double vitrage retardateur
d'effraction dépoli

Ud ≥ 1,4 W/m².K



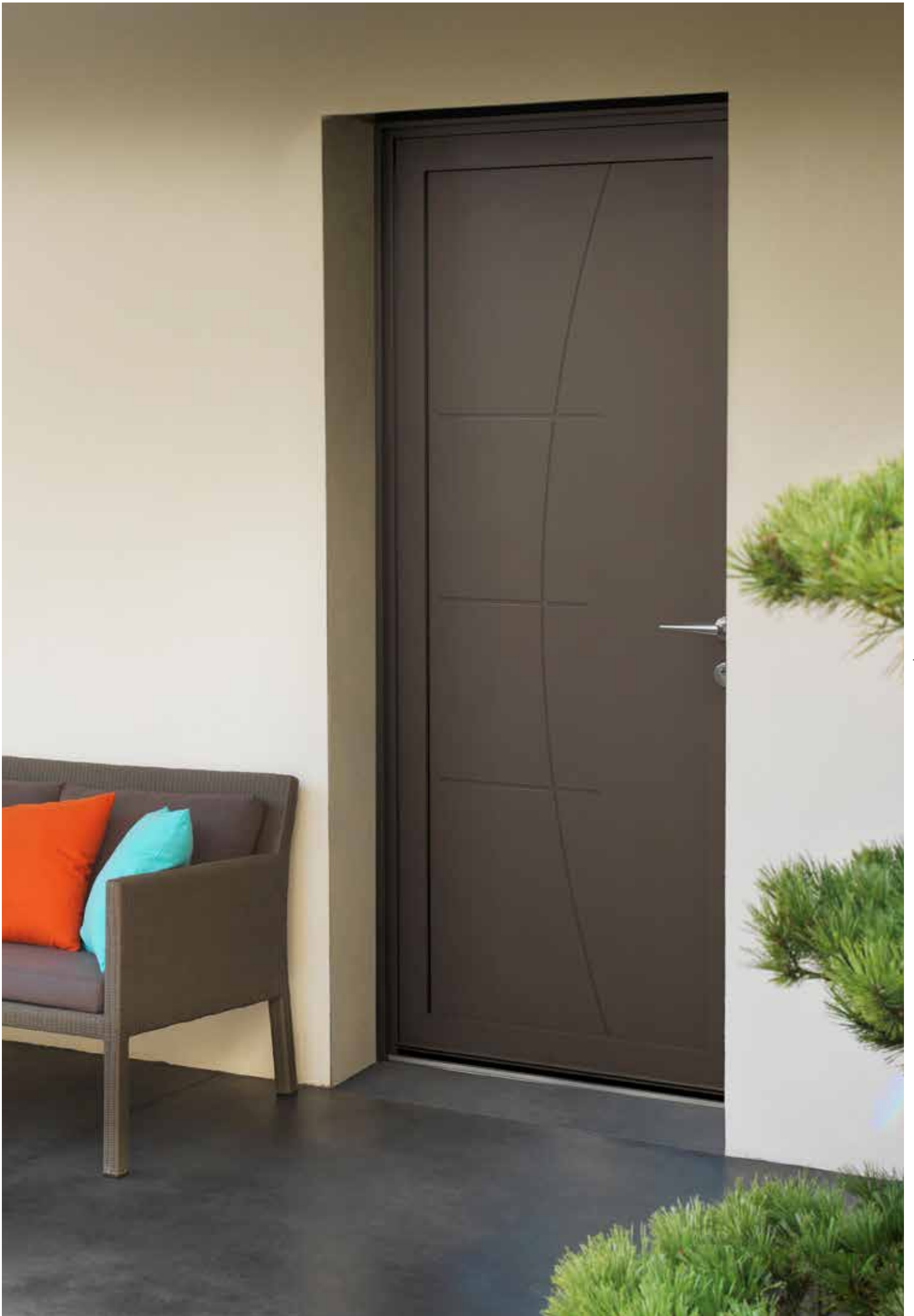



Gamme **ESSENTIELLE**





RUISSEAU

EXTÉRIEUR ALUMINIUM :

Couleur gris 9007 T
Motif décor gravé

INTÉRIEUR BOIS :

Finition chêne champagne

Ud ≥ 1,3 W/m².K



RIVIÈRE

EXTÉRIEUR ALUMINIUM :

Couleur gris 7024 S
Motif décor gravé

INTÉRIEUR BOIS :

Finition pin cendré

Barre de tirage
ton inox (option)

Ud ≥ 1,3 W/m².K



LES OPTIONS MIROIRS



Miroir plein



Miroir confettis



Miroir ruisseau

Disponibles sur les modèles Arcade, Armada, Rivière et Ruisseau.



La gamme vitrée **ÉCLAT**

CLARTÉ MAXIMALE !

Les portes de **la gamme Éclat** apportent luminosité et confort à l'intérieur de votre habitation tout en vous assurant une protection efficace. L'ouvrant de 67 mm est composé d'un vitrage feuilleté (retardateur d'effraction) au style moderne et discret (motifs sérigraphiés ou effet sablé).

Côté finition, les portes se déclinent en 10 finitions bois à l'intérieur (chêne naturel, moyen, blanchi, champagne et pin naturel, sablé, cendré, blanc, taupe et ardoise) et en 28 couleurs aluminium à l'extérieur selon les modèles.

REFLET

INTÉRIEUR BOIS :

Finition chêne naturel
Double vitrage retardateur
d'effraction dépoli
Motif effet sablé
Ud ≥ 1,4 W/m².K



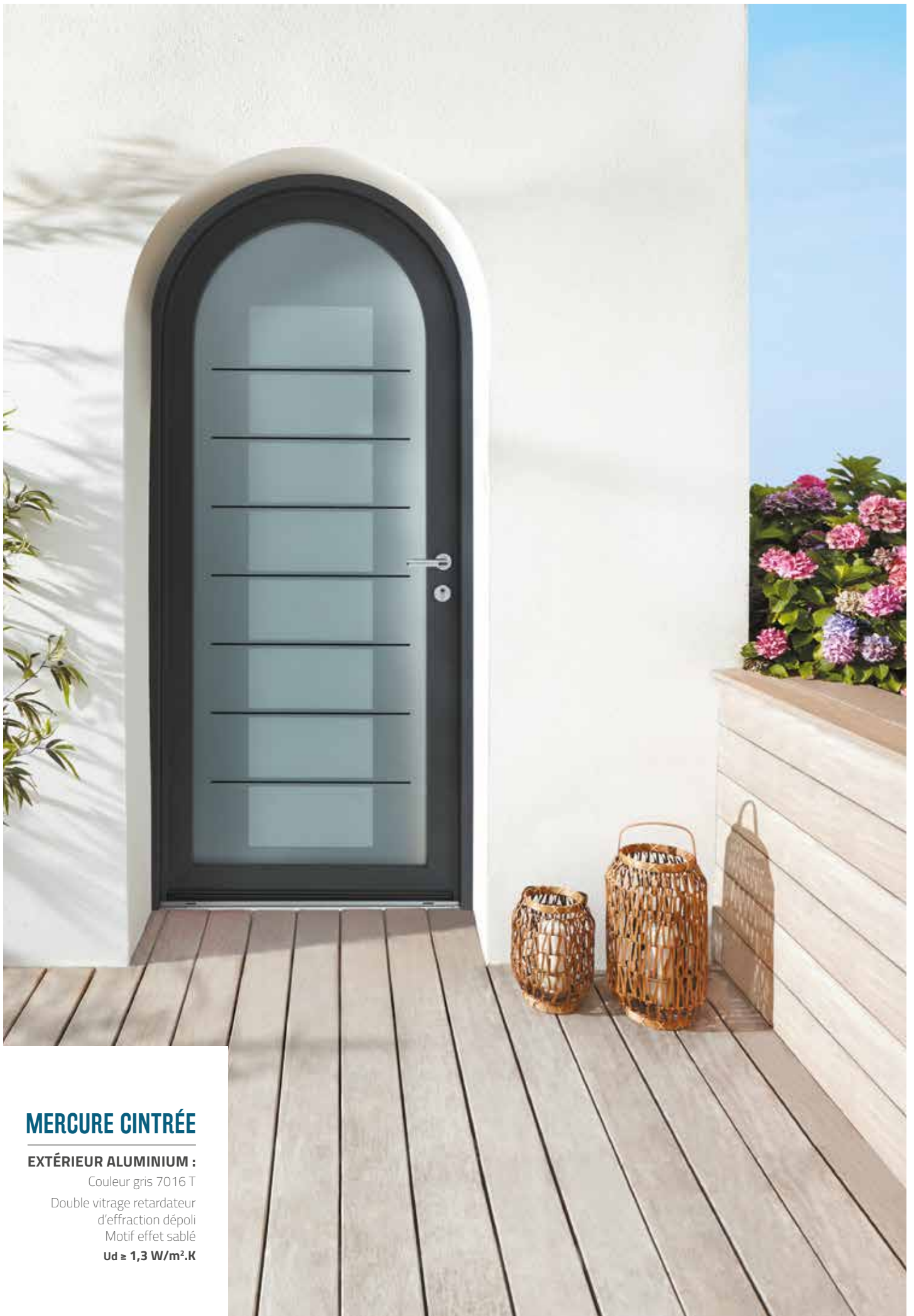

MERCURE CINTRÉE

EXTÉRIEUR ALUMINIUM :

Couleur gris 7016 T

Double vitrage retardateur
d'effraction dépoli
Motif effet sablé

Ud \geq 1,3 W/m².K



Gamme **ÉCLAT**





MERCURE

EXTÉRIEUR ALUMINIUM :

Couleur noir 9005 T

INTÉRIEUR BOIS :

Finition chêne champagne

Vitrage motif sablé sérigraphie anthracite

Double vitrage retardateur d'effraction dépoli

Semi-fixe avec motif décor en option

Ud ≥ 1,3 W/m².K



NEPTUNE

EXTÉRIEUR ALUMINIUM :

Couleur gris 9007 T

INTÉRIEUR BOIS :

Finition chêne champagne

Vitrage motif sablé sérigraphie gris clair

Double vitrage retardateur

d'effraction dépoli trempé

Semi-fixe avec motif décor en option

Ud ≥ 1,3 W/m².K



EDEN

EXTÉRIEUR ALUMINIUM :

Couleur noir 2100 sablé

INTÉRIEUR BOIS :

Finition pin sablé

Vitrage motif sablé sérigraphie noire

Double vitrage retardateur d'effraction

dépoli trempé

Ud ≥ 1,3 W/m².K



ÉCLUSE

EXTÉRIEUR ALUMINIUM :

Couleur gris 9007 T

INTÉRIEUR BOIS :

Finition chêne champagne
Motif effet sablé

Double vitrage retardateur
d'effraction dépoli
Semi-fixe avec motif décor en option

Ud ≥ 1,3 W/m².K



VÉNIUS

EXTÉRIEUR ALUMINIUM :

Couleur gris 7016 T

INTÉRIEUR BOIS :

Finition pin ardoise
Motif effet sablé
sérigraphie anthracite

Double vitrage retardateur
d'effraction dépoli trempé

Ud ≥ 1,3 W/m².K



INFINITÉ

EXTÉRIEUR ALUMINIUM :

Couleur bleu 2700 sablé

INTÉRIEUR BOIS :

Finition pin blanc
Motif effet sablé

Double vitrage retardateur
d'effraction dépoli

Ud ≥ 1,3 W/m².K



Gamme ÉCLAT

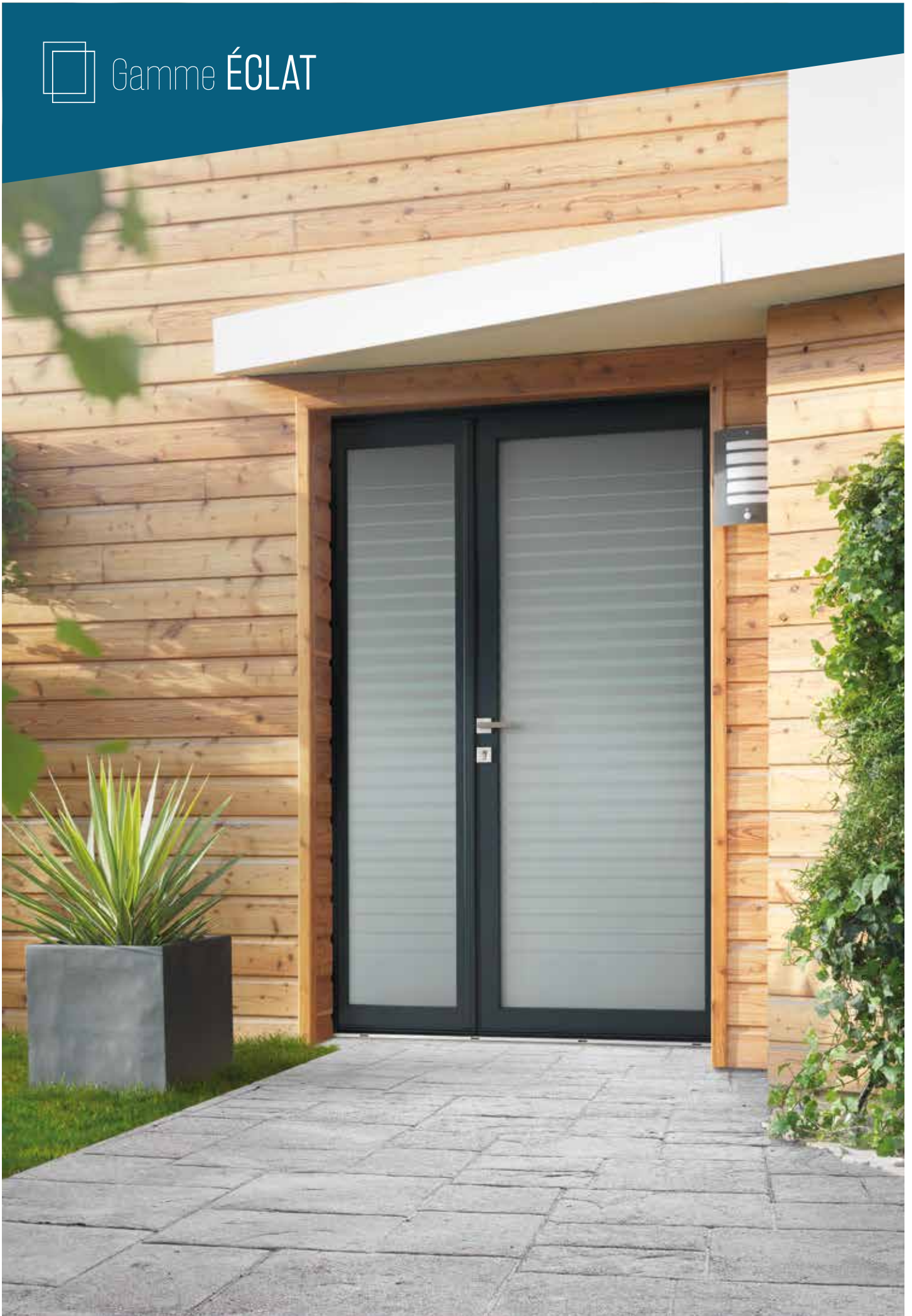



Gamme ÉCLAT





PAPYRUS

EXTÉRIEUR ALUMINIUM :

Couleur gris 2900 sablé

INTÉRIEUR BOIS :

Finition pin taupe

Double vitrage retardateur

d'effraction dépoli

Motif effet sablé

Ud ≥ 1,3 W/m².K



CIRRUS

EXTÉRIEUR ALUMINIUM :

Couleur rouge 3004 T

INTÉRIEUR BOIS :

Finition pin naturel

Double vitrage retardateur

d'effraction dépoli

Motif effet sablé

Ud ≥ 1,3 W/m².K



VOILE

EXTÉRIEUR ALUMINIUM :

Couleur gris 2900 sablé

INTÉRIEUR BOIS :

Finition pin cendré

Double vitrage retardateur

d'effraction dépoli

Motif sablé sérigraphie gris métal

Ud ≥ 1,3 W/m².K



Gamme ÉCLAT

TETRIS

EXTÉRIEUR ALUMINIUM :

Couleur bleu canon

INTÉRIEUR BOIS :

Finition pin naturel

Motif effet sablé

Double vitrage retardateur
d'effraction dépoli

Ud ≥ 1,4 W/m².K



REFLET

EXTÉRIEUR ALUMINIUM :

Couleur bleu 5003 S

INTÉRIEUR BOIS :

Finition chêne blanchi

Motif effet sablé

Double vitrage retardateur
d'effraction dépoli

Ud ≥ 1,4 W/m².K



KYRIELLE

EXTÉRIEUR ALUMINIUM :

Couleur vert 6005 T

INTÉRIEUR BOIS :

Finition chêne naturel

Motif sérigraphié et effet sablé

Semi-fixe vitré

Double vitrage retardateur d'effraction dépoli

Ud ≥ 1,3 W/m².K



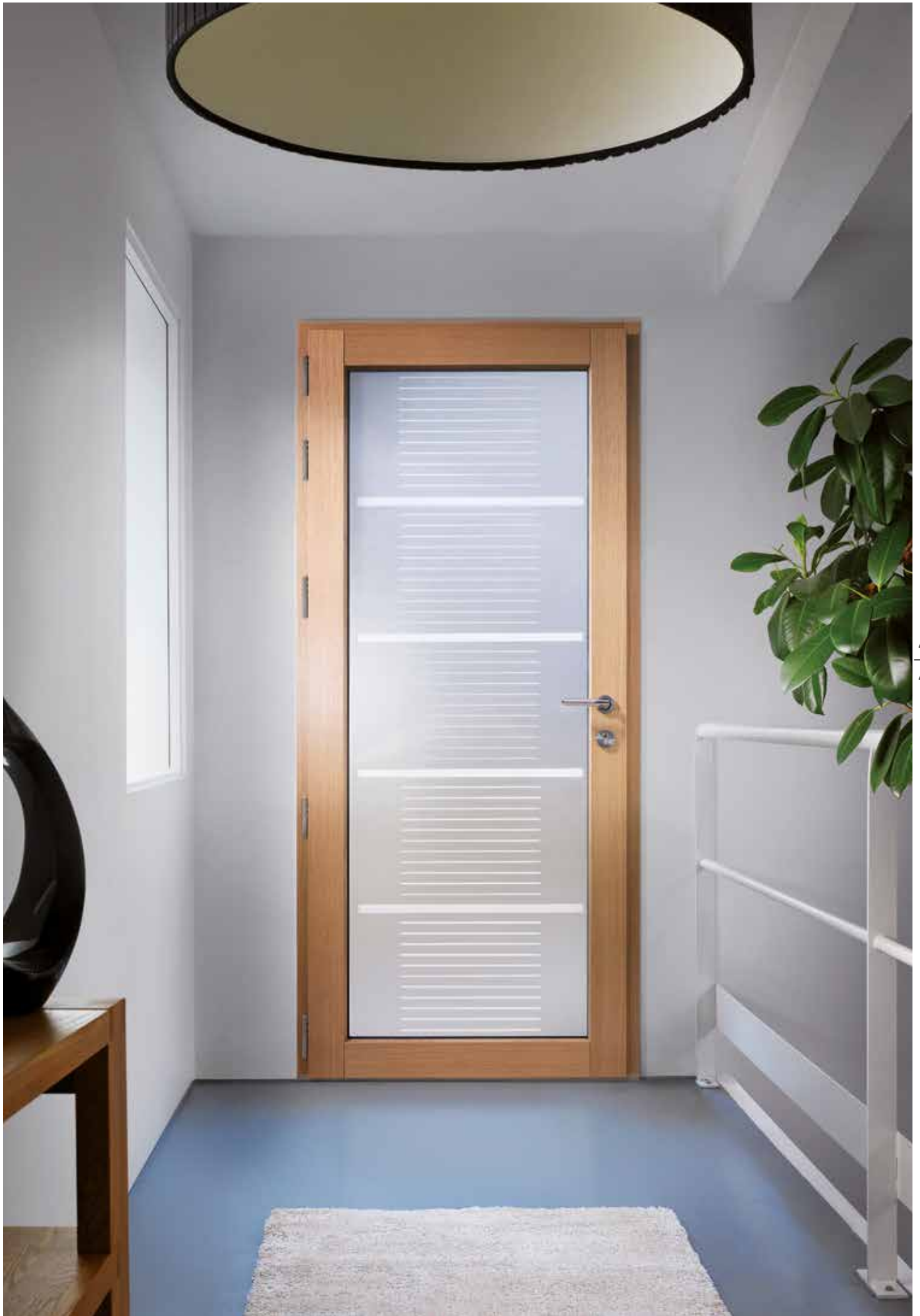



Gamme ÉCLAT





TRIGONE

EXTÉRIEUR ALUMINIUM :

Couleur bleu 2700 sablé

INTÉRIEUR BOIS :

Finition pin naturel

Double vitrage retardateur
d'effraction dépoli

Ud ≥ 1,4 W/m².K



PRUNELLE

EXTÉRIEUR ALUMINIUM :

Couleur rouge 3004 T

INTÉRIEUR BOIS :

Finition pin ardoise

Double vitrage retardateur
d'effraction dépoli

Ud ≥ 1,4 W/m².K



CATOGAN

EXTÉRIEUR ALUMINIUM :

Couleur bronze B 390 S

INTÉRIEUR BOIS :

Finition pin sablé

Double vitrage retardateur
d'effraction dépoli

Motif effet sablé

Ud ≥ 1,3 W/m².K



Les gammes traditionnelles **PRIVILÈGE**

LE CLASSIQUE À L'ÉPREUVE DU TEMPS !

Vous aimez l'authenticité du design classique ? **La gamme Privilège** est faite pour vous.

À l'intérieur, appréciez l'élégance des finitions bois en chêne naturel, moyen ou champagne : cadre bois en coupe d'onglet, moulures et cimaise rapportées. À l'extérieur, faites votre choix parmi 26 couleurs aluminium et retrouvez l'authenticité des reliefs : moulures, cimaise et plinthe rapportées.

Côté isolation, bénéficiez d'un ouvrant monobloc de 81 mm avec un triple vitrage feuilleté dépoli au motif sablé cristallisé ou sans motif décor (Ud jusqu'à 1,1 W/m².K).

CARAT

EXTÉRIEUR ALUMINIUM :

Couleur bleu 2700 sablé
Moulures, cimaise
et plinthe rapportées

INTÉRIEUR BOIS :

Finition chêne naturel
Moulures et cimaise rapportées
Cadre en coupe d'onglet
Triple vitrage feuilleté
Motif sablé cristallisé

Ud : 1,2 W/m².K



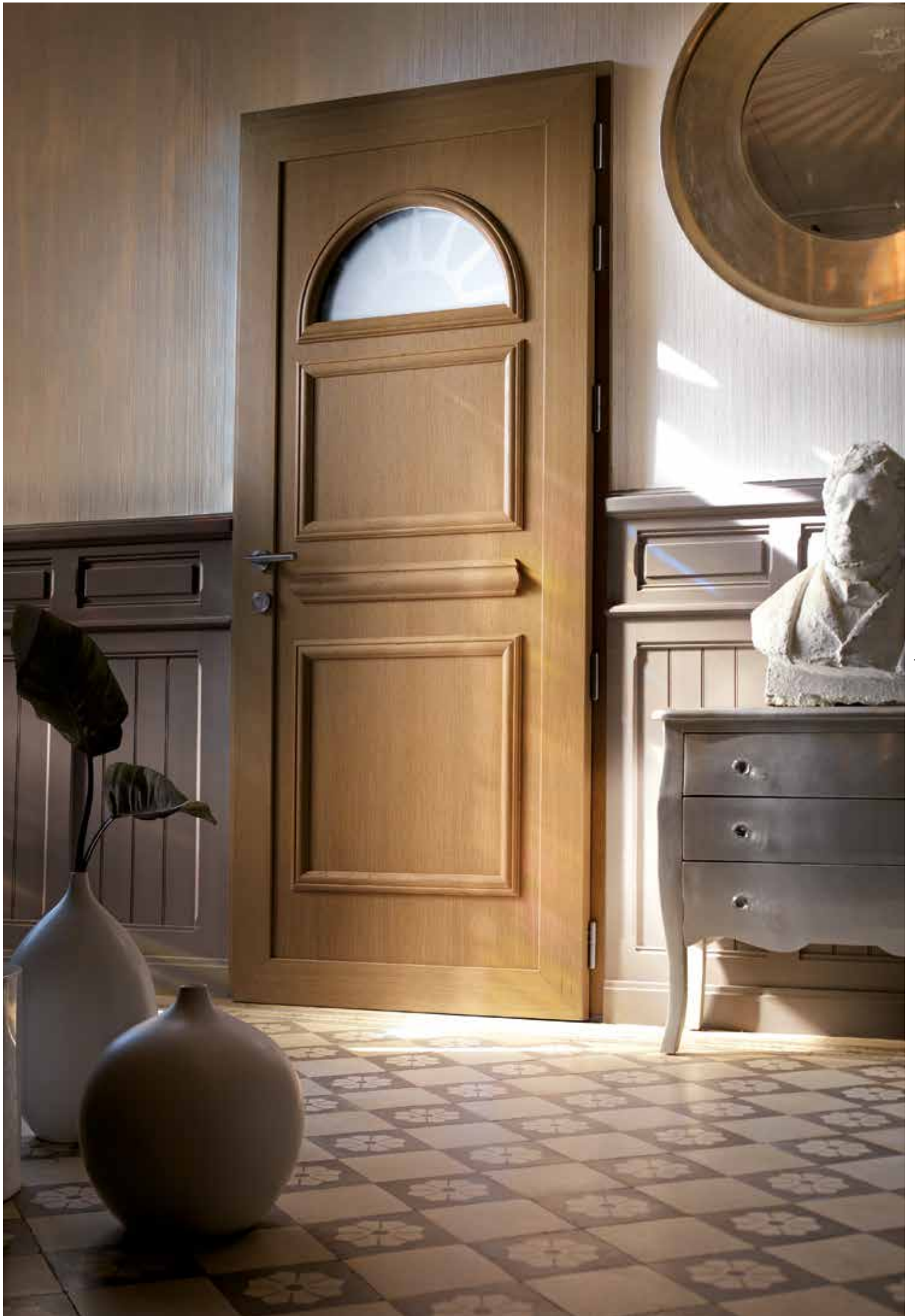

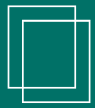

Gamme **PRIVILÈGE**



JADE

EXTÉRIEUR ALUMINIUM :

Couleur bleu 5003 S
Moulures, cimaise et plinthe rapportées

INTÉRIEUR BOIS :

Finition chêne moyen
Moulures et cimaise rapportées
Cadre en coupe d'onglet

Triple vitrage feuilleté
Motif sablé cristallisé

Ud : 1,4 W/m².K



CARAT

EXTÉRIEUR ALUMINIUM :

Couleur bleu 2700 sablé
Moulures, cimaise et plinthe rapportées

INTÉRIEUR BOIS :

Finition chêne naturel
Moulures et cimaise rapportées
Cadre en coupe d'onglet

Triple vitrage feuilleté
Motif sablé cristallisé

Ud : 1,2 W/m².K



SAPHIR

EXTÉRIEUR ALUMINIUM :

Couleur rouge 3004 T
Moulures, cimaise et plinthe rapportées

INTÉRIEUR BOIS :

Finition chêne champagne
Moulures et cimaise rapportées
Cadre en coupe d'onglet

Ud : 1,1 W/m².K



Gamme PRIVILÈGE

AMBRE

EXTÉRIEUR ALUMINIUM :

Couleur vert 6005 T
Moulures, cimaise et plinthe rapportées

INTÉRIEUR BOIS :

Finition chêne naturel
Moulures et cimaise rapportées
Cadre en coupe d'onglet

Triple vitrage feuilleté
Motif sablé cristallisé
Semi-fixe vitré dépoli

Ud : 1,4 W/m².K



ONYX

EXTÉRIEUR ALUMINIUM :

Couleur bleu canon
Moulures, cimaise et plinthe rapportées

INTÉRIEUR BOIS :

Finition chêne moyen
Moulures et cimaise rapportées
Cadre en coupe d'onglet

Triple vitrage feuilleté
Motif sablé cristallisé

Ud : 1,4 W/m².K

OPALE

EXTÉRIEUR ALUMINIUM :

Couleur mars 2525 sablé
Moulures, cimaise et plinthe rapportées

INTÉRIEUR BOIS :

Finition chêne naturel
Moulures et cimaise rapportées
Cadre en coupe d'onglet

Triple vitrage feuilleté
Motif clef de fleur
Petits bois laiton

Ud : 1,4 W/m².K





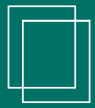

Gamme **PRIVILÈGE**





BÉRYL

EXTÉRIEUR ALUMINIUM :

Couleur bronze B 390 S
Moules et plinthe rapportées

INTÉRIEUR BOIS :

Finition chêne naturel
Moules rapportées
Cadre en coupe d'onglet
Triple vitrage feuilleté
Motif sablé cristallisé

Ud : 1,4 W/m².K

ÉMAIL

EXTÉRIEUR ALUMINIUM :

Couleur gris B 8821
Moules et plinthe rapportées

INTÉRIEUR BOIS :

Finition chêne naturel
Moules rapportées
Cadre en coupe d'onglet
Semi-fixe plein mouluré

Ud : 1,1 W/m².K



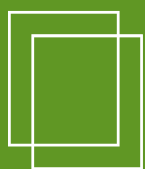

Les gammes traditionnelles ÉVASION

VIVE LE STYLE RÉGIONAL !

La gamme **Évasion** fait la part belle au design traditionnel avec petits bois intégrés selon les modèles (laiton ou plomb). À l'intérieur comme à l'extérieur, les moulures font écho au style régional et donne de la personnalité à votre entrée : moulures rapportées à l'intérieur en chêne naturel, moyen, blanchi ou champagne ; moulures embouties à l'extérieur déclinées en 25 couleurs aluminium.

L'ouvrant de 67 mm et le double vitrage feuilleté (clair ou delta maté extra clair) vous assurent protection et sécurité.

VERCORS

EXTÉRIEUR ALUMINIUM :

Couleur vert 6021 S
Moulures embouties

INTÉRIEUR BOIS :

Finition chêne naturel
Moulures rapportées
Double vitrage feuilleté
Motif delta maté extra clair
Petits bois laiton

Ud : 1,6 W/m².K







Gamme ÉVASION





GASCOGNE

EXTÉRIEUR ALUMINIUM :

Couleur rouge 3004 T
Moulures embouties

INTÉRIEUR BOIS :

Finition chêne naturel
Moulures rapportées
Semi-fixe vitré
Double vitrage feuilleté
Motif delta maté extra clair
Petits bois laiton

Ud : 1,6 W/m².K

BERRY

EXTÉRIEUR ALUMINIUM :

Couleur vert 6005 T
Moulures embouties

INTÉRIEUR BOIS :

Finition chêne naturel
Moulures rapportées
Double vitrage feuilleté clair
Petits bois plomb

Ud : 1,6 W/m².K



VERCORS

EXTÉRIEUR ALUMINIUM :

Couleur vert 6021 S
Moulures embouties

INTÉRIEUR BOIS :

Finition chêne blanchi
Moulures rapportées
Double vitrage feuilleté
Motif delta maté extra clair
Petits bois laiton

Ud : 1,6 W/m².K





Gamme ÉVASION

FLANDRE

EXTÉRIEUR ALUMINIUM :

Couleur bleu canon
Moules embouties

INTÉRIEUR BOIS :

Finition chêne naturel
Moules rapportées

Ud : 1,5 W/m².K



POITOU

EXTÉRIEUR ALUMINIUM :

Couleur bleu 5003 S
Moules embouties

INTÉRIEUR BOIS :

Finition chêne moyen
Moules rapportées

Double vitrage feuilleté clair

Ud : 1,6 W/m².K

CÉVENNES

EXTÉRIEUR ALUMINIUM :

Couleur gris 2900 sablé
Moules embouties

INTÉRIEUR BOIS :

Finition chêne naturel
Moules rapportées

Semi-fixe plein

Double vitrage feuilleté

Motif delta maté extra clair

Petits bois plomb

Ud : 1,5 W/m².K







Les gammes traditionnelles LÉGENDE

LA MAGIE DE LA TRADITION !

La gamme **Légende**, idéale en rénovation, vous propose une large variété de modèles au design traditionnel avec un double vitrage feuilleté (retardateur d'effraction) clair, delta maté extra clair, dépoli ou imprimé 200 et petits bois intégrés selon les modèles (laiton ou plomb).

À l'intérieur : 10 finitions bois au choix (chêne naturel, moyen, blanchi, champagne et pin naturel, sablé, cendré, blanc, taupe, ardoise). À l'extérieur : 27 couleurs aluminium au choix (selon les modèles) avec moulures rapportées.

Côté performance, les portes sont composées d'un ouvrant apparent de 67 mm et d'un double vitrage feuilleté.



ICARE

EXTÉRIEUR ALUMINIUM :

Couleur noir 2100 sablé

INTÉRIEUR BOIS :

Finition chêne moyen

Double vitrage retardateur d'effraction

Motif delta maté extra clair

Petits bois plomb

Forme plein cintre 2 côtés

Ud $\geq 1,3 \text{ W/m}^2 \cdot \text{K}$





Gamme LÉGENDE



ARTÉMIS

EXTÉRIEUR ALUMINIUM :

Couleur rouge 3004 T

INTÉRIEUR BOIS :

Finition chêne naturel

Double vitrage retardateur
d'effraction dépoli

Semi-fixe vitré

Ud ≥ 1,4 W/m².K



CALLIOPE

EXTÉRIEUR ALUMINIUM :

Couleur vert 6005 T

INTÉRIEUR BOIS :

Finition chêne moyen

Double vitrage retardateur d'effraction
Motif delta maté extra clair

Petits bois laiton

Ud ≥ 1,4 W/m².K





Gamme LÉGENDE



PHÈDRE

EXTÉRIEUR ALUMINIUM :

Couleur bleu 5003 S

INTÉRIEUR BOIS :

Finition chêne champagne

Vantail haut ouvrant

(à la française et oscillo-battant)

Double vitrage retardateur d'effraction

Motif delta maté extra clair

Petits bois en applique (en option)

Ud ≥ 1,3 W/m².K



JANUS

EXTÉRIEUR ALUMINIUM :

Couleur bronze B 390 S

INTÉRIEUR BOIS :

Finition chêne naturel

Double vitrage retardateur d'effraction

Motif imprimé 200

Ud ≥ 1,3 W/m².K



ICARE

EXTÉRIEUR ALUMINIUM :

Couleur vert 6021 S

INTÉRIEUR BOIS :

Finition pin naturel

Double vitrage retardateur d'effraction

Motif delta maté extra clair

Petits bois laiton
(nombre de petits bois au choix)

Ud ≥ 1,3 W/m².K



Gamme LÉGENDE



OLYMPE

EXTÉRIEUR ALUMINIUM :

Couleur gris 2900 sablé

INTÉRIEUR BOIS :

Finition chêne naturel

Ud $\geq 1,3 \text{ W/m}^2 \cdot \text{K}$



HÉLIOS

EXTÉRIEUR ALUMINIUM :

Couleur bleu 5023 S

INTÉRIEUR BOIS :

Finition chêne moyen

Double vitrage retardateur
d'effraction dépoli

Petits bois plomb (en option)

Ud $\geq 1,4 \text{ W/m}^2 \cdot \text{K}$



ÉROS

EXTÉRIEUR ALUMINIUM :

Couleur gris B 8821

INTÉRIEUR BOIS :

Finition pin blanc

Double vitrage retardateur
d'effraction clair

Petits bois plomb (en option)

Ud $\geq 1,4 \text{ W/m}^2 \cdot \text{K}$





Ouvertures SUR MESURE

Les types d'ouverture

Formes Plein cintre, Cintre surbaissé, Plein cintre TDH droite, Cintre surbaissé TDH droite non disponibles en 2 vantaux.



1 vantail



2 vantaux égaux



2 vantaux tiercés
(semi-fixe vitré)



2 vantaux tiercés
(semi-fixe plein)

Les ensembles composés



Fixes latéraux en dormant



Fixe latéral en dormant



Imposte fixe en dormant

Les semi-fixes vitrés



PDA

MDA

Triple vitrage feuilleté dépoli (44,2/20/6/20/4) de 62 mm d'épaisseur
Disponible également en vitrage clair (PDA en vitrage clair = PCL, MDA en vitrage clair = MCL)



MLDA

Double vitrage retardateur d'effraction dépoli de 32 mm (6/16/TPE 10P5 argon)



MLDX

Double vitrage retardateur d'effraction delta maté extra clair de 32 mm (10P5 TBE/18/4 argon)



MLVC

Double vitrage retardateur d'effraction clair de 32 mm (10P5 TBE/18/4 argon)



MLL2

Double vitrage retardateur d'effraction imprimé 200 de 32 mm (10P5 TBE/18/4 argon)



MIVS
Mercure

MIVS
Écluse

MIVS
Neptune

Double vitrage feuilleté motif sérigraphié et/ou effet sablé (DEA6-16-TBE10P5)

ÉCLAT

AUDACE HARMONIE INSPIRATION® PRIVILÈGE

LÉGENDE ÉVASION ÉCLAT ESSENTIELLE

les gammes Évasion, Légende, Essentielle et Éclat ont les 4 choix de semi-fixes vitrés

Mise en œuvre

- Pose en neuf : dormant monobloc 75, doublage 100, 120, 140, 160, 180 et 200 mm
- Pose en rénovation sur dormant existant
- Adaptation pour maison ossature bois

Limites dimensionnelles indicatives

Les modèles sont présentés dans le catalogue au format standard en 1 vantail : 900 x 2 150 mm.

Les dimensions ci-dessous sont données en cotes tableau pour une pose en applique. Autres dimensions : nous consulter.

		INSPIRATION® HARMONIE*		AUDACE		ÉCLAT		ESSENTIELLE		PRIVILÈGE**		ÉVASION		LÉGENDE***	
		Mini	Maxi	Mini	Maxi	Mini	Maxi	Mini	Maxi	Mini	Maxi	Mini	Maxi	Mini	Maxi
1 vantail	L	740	1075	775	975	745	1000	365	1075	855	1075	840	1080	745	1075
	H	1940	2340	1940	2235	1935	2330	1935	2395	2075	2340	1985	2295	1935	2520
2 vantaux égaux	L	1505	2180	1580	1985	1465	1990	720	2180	1735	2180	1670	2150	1475	2200
	H	1940	2340	1940	2235	1935	2330	1935	2395	2075	2340	1985	2295	1935	2520
2 vantaux tiercés (semi-fixe vitré)	L	1035	2125	1075	2025	1015	2010	635	2060	1150	2125	1110	2090	1015	2060
	H	1940	2340	1940	2235	1935	2330	1935	2395	2075	2340	1985	2295	1935	2520
2 vantaux tiercés (semi-fixe plein**)	L	1060	2125	1100	2025	1015	2010	635	2060	1260	2125	1110	2090	1015	2060
	H	1940	2340	1940	2235	1935	2330	1935	2395	2075	2340	1985	2295	1935	2520

*Pour le modèle Idylle : nous consulter

**Pour la gamme Privilège, dimensions données pour un semi-fixe plein mouluré

***Modèle Helios et Phèdre : non disponibles en 2 vantaux égaux
Pour les modèles cintrés : nous consulter

Les semi-fixes pleins



PPL
**AUDACE
HARMONIE**



MPL
**INSPIRATION®
PRIVILÈGE**



MVPM
PRIVILÈGE



MLPL
**ÉCLAT
ÉVASION
LÉGENDE
ESSENTIELLE**

Panneau isolant monobloc bois-aluminium de 81 mm d'épaisseur et constitué d'une âme isolante de 68 mm

Panneau isolant bois-aluminium de 67 mm d'épaisseur et constitué d'une âme isolante de 32 mm



ACCESSOIRES



Les paumelles

FERRAGE PAR PAUMELLES réglables
tridimensionnelles à 2 brins et 6 broches



Tous nos modèles de portes sont équipés en standard de paumelles tridimensionnelles permettant un ajustement précis de l'ouvrant sans le dégondrer (réglage de la compression de l'ouvrant sur le dormant, réglage latéral et en hauteur du vantail). Les caches-paumelles sont disponibles en ton inox (standard) ou en ton laiton (option).

Les poignées

POIGNÉE STANDARD

Rosace ronde
inox



PGMI

POIGNÉES OPTIONNELLES

Rosaces carrées inox ou laiton



PGAI



PGAL

Rosaces rondes inox ou laiton



PGOI



PGOL



PGOX
Inox 316 L qualité marine

Rosace rectangle Toulon

inox (non disponible sur les gammes Inspiration, Audace, Harmonie et Privilège)
Poignée standard sur le modèle Phèdre



STOI

Rosaces ovales Verona

inox ou laiton (non disponibles sur les gammes Inspiration, Audace, Harmonie et Privilège)



SVEI



SVEL

BOUTON DE TIRAGE ET BARRES DE TIRAGE (hors gamme de portes cintrées)

inox



PGTI



BPCI
Ø 30 mm
H : 380 mm



BPRI
Ø 19 mm
H : 325 mm



BPD1
Ø 30 mm
H : 440 mm



BGDI
Ø 30 mm
H : 1600 mm



BGCI
Ø 30 mm
H : 1600 mm

Le bouton et les barres de tirage côté extérieur sont associés côté intérieur à une poignée au choix ci-dessus (bouton de tirage non disponible avec STOI, SVEI et SVEL). La rosace de la barre de tirage est identique à celle du bouton de tirage.



La quincaillerie

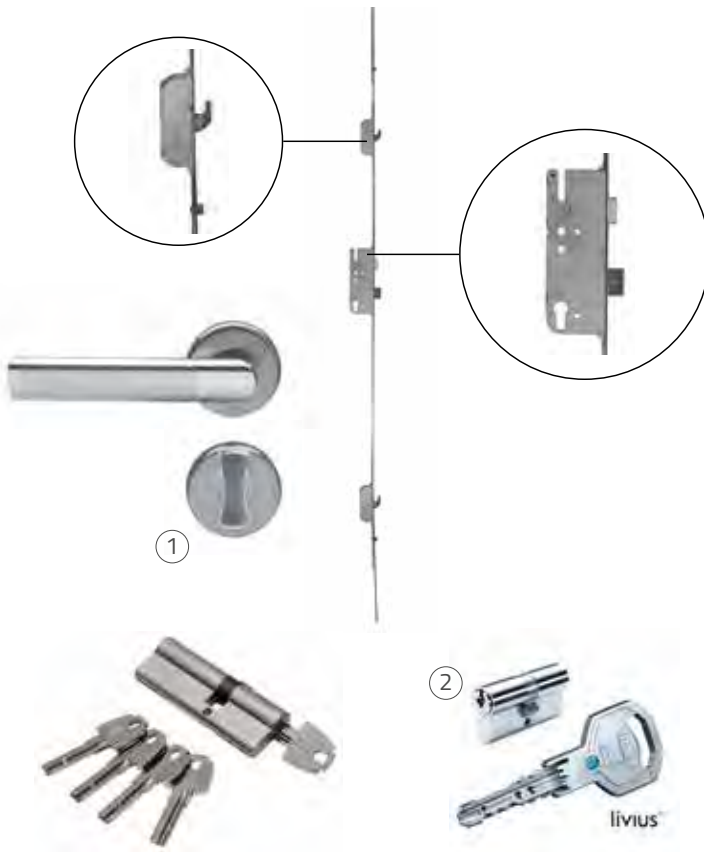

EN STANDARD*

- Crémone de sécurité avec 6 points de verrouillage :
1 sortie de tringle haute
+ 2 rouleaux (1 en haut et 1 en bas)
+ 2 crochets (1 en haut et 1 en bas) + 1 pêne dormant
- Manœuvre à relevage : les 6 points s'enclenchent lorsqu'on lève la poignée.
- Barillet de sécurité avec 5 clés.

* Hors modèles Phèdre et cintrés (4 points de verrouillage : 1 sortie de tringle basse, 1 sortie de tringle haute, 2 rouleaux).

LES OPTIONS**

MANŒUVRE AUTOMATIQUE

- Les 6 points s'enclenchent automatiquement à la fermeture de la porte.

MANŒUVRE À CLÉ

- Depuis l'extérieur, l'ouverture et le verrouillage de la porte se font uniquement via la clé.

MANŒUVRE À CLÉ AVEC GÂCHE LOQUET

- ① CYLINDRE AVEC BOUTON MOLETÉ (ton inox ou laiton)
- ② CYLINDRE DE SÉCURITÉ A2P

CYLINDRE AVEC CLÉS IDENTIQUES POUR L'ENSEMBLE DES MENUISERIES (3 clés)

** Manœuvres automatique et à clé non disponibles sur les modèles cintrés.

Les coupes techniques

INSPIRATION® PRIVILÈGE

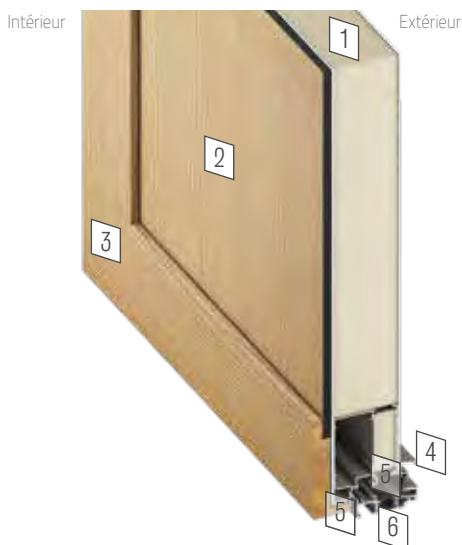

Ouvrant monobloc de 81 mm

- 1 Âme isolante de 68 mm ou triple vitrage feuilleté et trempé dépoli (44.2 / 24 / 6 / 20 / 4)
- 2 Panneau intérieur bois
- 3 Cadre bois massif en coupe d'onglet
- 4 Jet d'eau
- 5 Joints d'étanchéité
- 6 Seuil à rupture thermique anodisé (accès PMR)

AUDACE HARMONIE

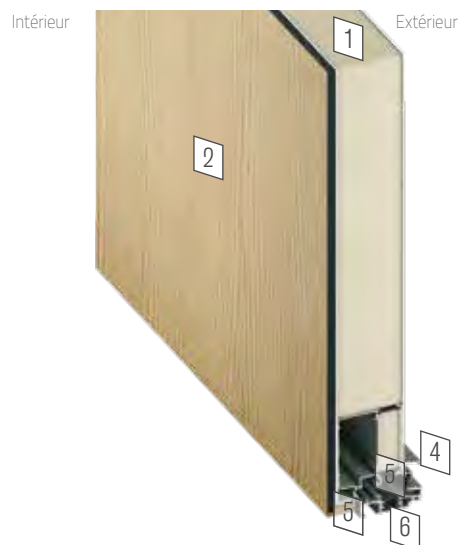



ÉVASION
LÉGENDE
ESSENTIELLE
ÉCLAT

**Ouvrant vitré, semi-vitré
de 67 mm**

- Rupture totale de pont thermique entre les deux structures bois et aluminium par système de plots sur l'ouvrant et le dormant.
- Tapées aluminium dormant tubulaires pour assurer une meilleure rigidité.
- 5 joints d'étanchéité.

- 1 Cadre thermique intégré dans l'ouvrant.
- 2 Cadre bois lamellé collé plaqué massif en coupe droite.
- 3 Seuil à rupture thermique anodisé (accès PMR).
- 4 Vitrage collé au cadre bois avec feuilure drainante.

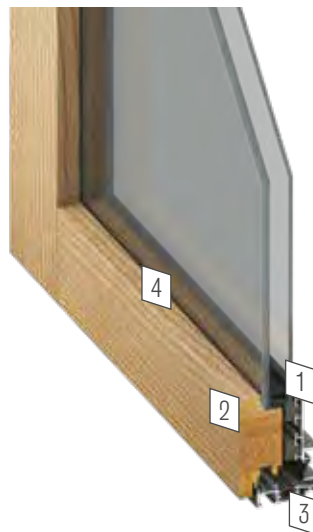

Composition de l'ouvrant pour les gammes Evasion, Légende et Essentielle :

- Panneau isolant de 32 mm ou :
- double vitrage feuilleté 44.2-10-4 (clair ou delta maté extra clair) pour la gamme Evasion
 - double vitrage feuilleté 6/16/TBE 10P5 argon (dépoli) ou 10P5 TBE 18/4 argon (clair, delta maté extra clair ou imprimé 200) pour les gammes Légende et Essentielle

Composition de l'ouvrant pour la gamme Eclat :

- Double vitrage feuilleté dépoli de 32 mm (6/16/TBE 10P5 argon), motif sérigraphié et effet sablé

Qualité et PERFORMANCE



Confort & résistance

Les portes d'entrée MéO, **alliance de 3 matériaux nobles, bois / verre / aluminium**, gage de robustesse et de sécurité, protègent efficacement votre famille et vos biens tout en garantissant un cadre de vie agréable et lumineux.

- **À l'intérieur, le bois vous offre une ambiance chaleureuse et confortable**, à l'œil comme au toucher. La technique du bois lamellé collé assure une grande résistance mécanique et une parfaite stabilité de la porte.
- **À l'extérieur, l'aluminium thermolaqué vous garantit un entretien minimal** et une résistance à toute épreuve, aux intempéries et variations climatiques.



Qualité certifiée

Toute la gamme des portes d'entrée MéO bénéficie de certifications hautes performances techniques et environnementales :

Garantie décennale conforme aux dispositions légales et réglementaires



Atteste de la qualité des alliages aluminium, du traitement des surfaces, du procédé de thermolaquage et du respect des prescriptions d'entretien.



Niveau d'émission de substances volatiles dans l'air intérieur, présentant un risque de toxicité par inhalation. Échelle allant de A+ (très faibles émissions) à C (fortes émissions).



Atteste de la qualité isolante du vitrage.

Performance thermique

Les portes d'entrée MéO présentent une très haute isolation thermique grâce aux qualités naturelles isolantes du bois à l'intérieur et à une rupture de pont thermique totale avec l'aluminium à l'extérieur. Leurs performances répondent parfaitement aux exigences des maisons passives et des constructions BBC (Bâtiment Basse Consommation).

GAMMES	DESSCRIPTIF DE L'OUVRANT	ISOLATION THERMIQUE ¹ UD	ÉTANCHÉITÉ ² (AEV)
INSPIRATION® AUDACE HARMONIE	Ouvrant monobloc bois-aluminium de 81 mm plein ou avec triple vitrage feuilleté	1,1 à 1,6	A*3 E*7B V*A2
ÉCLAT	Ouvrant isolant bois-aluminium de 67 mm avec double vitrage feuilleté et retardateur d'effraction	1,3 à 1,4	A*3 E*7B V*A2
PRIVILÈGE	Ouvrant monobloc bois-aluminium de 81 mm plein ou avec triple vitrage feuilleté	1,1 à 1,4	A*3 E*7B V*A2
ÉVASION	Ouvrant isolant bois-aluminium de 67 mm plein ou avec double vitrage feuilleté	1,5 à 1,6	A*3 E*7B V*A2
LÉGENDE	Ouvrant isolant bois-aluminium de 67 mm avec double vitrage feuilleté et retardateur d'effraction	1,3 à 1,4	A*3 E*7B V*A2
ESSENTIELLE	Ouvrant isolant bois-aluminium 67 mm avec double vitrage feuilleté et retardateur d'effraction	1,3 à 1,4	A*3 E*7B V*A2

La performance thermique de chaque modèle indiquée dans son descriptif est calculée selon la norme EN 14351-1 pour 1 vantail (les gammes Audace, Harmonie, Éclat, Légende et Essentielle sont calculées avec la finition pin naturel).

¹ L'indice Ud permet de mesurer l'isolation thermique d'une porte d'entrée, il est exprimé en W/m².K. Plus l'indice est bas et plus la porte est isolante.

² Le classement AEV détermine les performances de perméabilité à l'air (A), d'étanchéité à l'eau (E) et de résistance au vent (V).

Aide financière



L'Éco-Prêt à Taux Zéro :

il vous permet de financer la rénovation énergétique de votre logement (sans faire d'avance de trésorerie, sans payer d'intérêts) et de réduire vos consommations d'énergie. La gamme MéO garantit la performance requise pour bénéficier de l'Eco-prêt.

Selon la législation en vigueur, pour en savoir plus :

www.renovation-info-service.gouv.fr



CRÉATEUR
EN 1983 DU
CONCEPT
BOIS-ALUMINIUM

HAUTE QUALITÉ
DE FABRICATION
100% FRANÇAISE

1^{er}
FABRICANT FRANÇAIS
DE FENÊTRES ET PORTES
D'ENTRÉE BOIS-ALUMINIUM



MC FRANCE

La référence bois | aluminium

DEPUIS 40 ANS, UN SAVOIR-FAIRE UNIQUE EN BOIS-ALUMINIUM

MC France est une filiale du Groupe familial vendéen LIEBOT, 1^{er} groupe français de fenêtres et façades, qui compte 10 entreprises et emploie plus de 3 000 salariés en France et en Europe.

Créateur du concept bois-aluminium en 1983, **MC France est le 1^{er} fabricant français de menuiseries bois-aluminium** sur mesure, décoratives, accessibles et performantes, destinées aux professionnels installateurs.

Fort d'un savoir-faire de plus de 40 ans, **MC France propose la gamme bois-aluminium MÊO la plus complète du marché** : fenêtres et portes-fenêtres à frappe, baies coulissantes, portes d'entrée, verrières et murs rideaux.

Pour répondre aux besoins du marché, **en rénovation comme dans la construction neuve**, l'entreprise est organisée autour de deux activités : **l'habitat individuel résidentiel et l'habitat collectif et tertiaire**.

Un **concept unique** créé et développé par MC France

Grâce à un bureau d'études R&D intégré, **MC France a imaginé et breveté un nouveau concept de menuiseries** pour développer ses propres gammes de fenêtres et de portes d'entrée, **du concept technique jusqu'au design des profils.**

Un outil industriel **innovant et ultra-performant**

Les menuiseries MÉO sont toutes fabriquées en France, à Cugand (85).
L'usine de 25 000 m² (2013) est équipée d'un procédé industriel respectueux de l'environnement et unique en Europe, dotée d'équipements sur mesure et développés spécifiquement pour la fabrication des menuiseries bois-aluminium.



82
83

Un **savoir-faire artisanal unique** au service du **sur mesure**

Fidèle à ses racines, MC France intègre une équipe spécialisée dans la conception et la fabrication de menuiseries **hors-standards et sur mesure** pour répondre aux projets les plus complexes.



L'innovation au service du **développement durable**

MC France **conçoit, développe et fabrique des menuiseries éco-performantes** dans une démarche de **développement durable** pour améliorer et valoriser l'habitat.

DES SOLUTIONS POUR TOUS VOS PROJETS D'OUVERTURES

Pour répondre à tous les besoins, MC France a développé une gamme complète de menuiseries bois-aluminium sur mesure. En neuf comme en rénovation, les menuiseries MéO s'adaptent au style architectural de votre façade et à la décoration intérieure de votre habitation.



Fenêtres et portes-fenêtres



Fenêtres et portes-fenêtres coulissantes



Verrières et vérandas



AVEC LE CONFIGURATEUR, IMAGINEZ VOTRE FUTURE PORTE EN TOUTE SIMPLICITÉ

Modèles, essences de bois, couleurs aluminium, poignées... Concevez votre porte d'entrée sur www.fenetremeo.com.
Et faites une simulation réelle avec la photo de votre maison !



- Téléchargez et imprimez la fiche technique détaillée de votre porte d'entrée
- Trouvez l'artisan installateur le plus proche de chez vous
- Partagez votre projet avec vos amis

Tout savoir sur les menuiseries bois-aluminium MÉO en 1 seul clic !

www.fenetremeo.com



GAMME	MODÈLE	PAGE	COMPOSITION DE L'OUVRANT	INTÉRIEUR BOIS					
				FINITION	MARQUETERIE	CADRE (COUPE D'ANGLE)	GRAVAGE	MOULURES RAPPORTÉES	
INSPIRATION®	Acropole	11	monobloc de 81 mm	Chêne naturel					
	Comète	11	monobloc de 81 mm	Chêne naturel					
	Laurier	11	monobloc de 81 mm	Chêne naturel					
	Idylle	12	monobloc de 81 mm	Chêne naturel					
	Planète	12	monobloc de 81 mm	Chêne naturel					
AUDACE	Zeste	12	monobloc de 81 mm	Chêne naturel					
	Acacia	19	monobloc de 81 mm	Chêne naturel et pin naturel					
	Alevin	19	monobloc de 81 mm	Chêne naturel, moyen, blanchi et champagne, pin naturel, sablé, cendré, blanc, taupe et ardoise					
	Passerelle	20	monobloc de 81 mm	Chêne naturel, moyen, blanchi et champagne, pin naturel, sablé, cendré, blanc, taupe et ardoise					
	Cactus	16	monobloc de 81 mm	Chêne naturel et pin naturel					
	Rafale	23	monobloc de 81 mm	Chêne naturel, moyen, blanchi et champagne, pin naturel, sablé, cendré, blanc, taupe et ardoise					
	Horizon	20	monobloc de 81 mm	Chêne naturel et pin naturel					
	Iris	16	monobloc de 81 mm	Chêne naturel, moyen, blanchi et champagne, pin naturel, sablé, cendré, blanc, taupe et ardoise					
	Marina	19	monobloc de 81 mm	Chêne naturel, moyen, blanchi et champagne, pin naturel, sablé, cendré, blanc, taupe et ardoise					
	Pacifique	22	monobloc de 81 mm	Chêne naturel et pin naturel					
	Motus	23	monobloc de 81 mm	Chêne naturel, moyen, blanchi et champagne, pin naturel, sablé, cendré, blanc, taupe et ardoise					
	HARMONIE	Ardoise	31	monobloc de 81 mm	Chêne naturel et pin naturel				
		Champagne	28	monobloc de 81 mm	Chêne naturel et pin naturel				
Diamant		31	monobloc de 81 mm	Chêne naturel et pin naturel					
Domino		27	monobloc de 81 mm	Chêne naturel et pin naturel					
Mirabelle		28	monobloc de 81 mm	Chêne naturel et pin naturel					
Mirage		27	monobloc de 81 mm	Chêne naturel, moyen, blanchi et champagne, pin naturel, sablé, cendré, blanc, taupe et ardoise					
Mistral		29	monobloc de 81 mm	Chêne naturel et pin naturel					
ESSENTIELLE	Arcade	36	à panneau de 67 mm	Chêne naturel, moyen, blanchi et champagne, pin naturel, sablé, cendré, blanc, taupe et ardoise					
	Armada	35	à panneau de 67 mm	Chêne naturel, moyen, blanchi et champagne, pin naturel, sablé, cendré, blanc, taupe et ardoise					
	Éllipse	35	semi vitré de 67 mm	Chêne naturel, moyen, blanchi et champagne, pin naturel, sablé, cendré, blanc, taupe et ardoise					
	Méridien	36	vitré de 67 mm	Chêne naturel, moyen, blanchi et champagne, pin naturel, sablé, cendré, blanc, taupe et ardoise					
	Panorama	35	vitré de 67 mm	Chêne naturel, moyen, blanchi et champagne, pin naturel, sablé, cendré, blanc, taupe et ardoise					
	Rivière	39	à panneau de 67 mm	Chêne naturel, moyen, blanchi et champagne, pin naturel, sablé, cendré, blanc, taupe et ardoise					
	Ruisseau	39	à panneau de 67 mm	Chêne naturel, moyen, blanchi et champagne, pin naturel, sablé, cendré, blanc, taupe et ardoise					
	Triade	36	vitré de 67 mm	Chêne naturel, moyen, blanchi et champagne, pin naturel, sablé, cendré, blanc, taupe et ardoise					
	ÉCLAT	Catogan	51	semi vitré de 67 mm	Chêne naturel, moyen, blanchi et champagne, pin naturel, sablé, cendré, blanc, taupe et ardoise				
		Cirrus	47	vitré de 67 mm	Chêne naturel, moyen, blanchi et champagne, pin naturel, sablé, cendré, blanc, taupe et ardoise				
Écluse		45	vitré de 67 mm	Chêne naturel, moyen, blanchi et champagne, pin naturel, sablé, cendré, blanc, taupe et ardoise					
Eden		43	vitré de 67 mm	Chêne naturel, moyen, blanchi et champagne, pin naturel, sablé, cendré, blanc, taupe et ardoise					
Infinité		45	semi vitré de 67 mm	Chêne naturel, moyen, blanchi et champagne, pin naturel, sablé, cendré, blanc, taupe et ardoise					
Kyrielle		48	vitré de 67 mm	Chêne naturel, moyen, blanchi et champagne, pin naturel, sablé, cendré, blanc, taupe et ardoise					
Mercure		43	vitré de 67 mm	Chêne naturel, moyen, blanchi et champagne, pin naturel, sablé, cendré, blanc, taupe et ardoise					
Neptune		43	vitré de 67 mm	Chêne naturel, moyen, blanchi et champagne, pin naturel, sablé, cendré, blanc, taupe et ardoise					
Papyrus		47	vitré de 67 mm	Chêne naturel, moyen, blanchi et champagne, pin naturel, sablé, cendré, blanc, taupe et ardoise					
Prunelle		51	semi vitré de 67 mm	Chêne naturel, moyen, blanchi et champagne, pin naturel, sablé, cendré, blanc, taupe et ardoise					
Refllet		48	vitré de 67 mm	Chêne naturel, moyen, blanchi et champagne, pin naturel, sablé, cendré, blanc, taupe et ardoise					
Tétris		48	vitré de 67 mm	Chêne naturel, moyen, blanchi et champagne, pin naturel, sablé, cendré, blanc, taupe et ardoise					
Trigone		51	semi vitré de 67 mm	Chêne naturel, moyen, blanchi et champagne, pin naturel, sablé, cendré, blanc, taupe et ardoise					
Venus		45	vitré de 67 mm	Chêne naturel, moyen, blanchi et champagne, pin naturel, sablé, cendré, blanc, taupe et ardoise					
PRIVILÈGE	Voile	47	vitré de 67 mm	Chêne naturel, moyen, blanchi et champagne, pin naturel, sablé, cendré, blanc, taupe et ardoise					
	Ambre	56	monobloc de 81 mm	Chêne naturel, moyen et champagne					
	Béryl	59	monobloc de 81 mm	Chêne naturel, moyen et champagne					
	Carat	55	monobloc de 81 mm	Chêne naturel, moyen et champagne					
	Émail	59	monobloc de 81 mm	Chêne naturel, moyen et champagne					
	Jade	55	monobloc de 81 mm	Chêne naturel, moyen et champagne					
	Onyx	56	monobloc de 81 mm	Chêne naturel, moyen et champagne					
	Opale	56	monobloc de 81 mm	Chêne naturel, moyen et champagne					
ÉVASION	Saphir	55	monobloc de 81 mm	Chêne naturel, moyen et champagne					
	Berry	63	à panneau de 67 mm	Chêne naturel, moyen, blanchi et champagne					
	Cévennes	64	à panneau de 67 mm	Chêne naturel, moyen, blanchi et champagne					
	Flandre	64	à panneau de 67 mm	Chêne naturel, moyen, blanchi et champagne					
	Gascogne	63	à panneau de 67 mm	Chêne naturel, moyen, blanchi et champagne					
	Poitou	64	à panneau de 67 mm	Chêne naturel, moyen, blanchi et champagne					
	Vercors	63	à panneau de 67 mm	Chêne naturel, moyen, blanchi et champagne					
LÉGENDE	Artémis	68	à panneau de 67 mm	Chêne naturel, moyen, blanchi et champagne, pin naturel, sablé, cendré, blanc, taupe et ardoise					
	Calliope	68	à panneau de 67 mm	Chêne naturel, moyen, blanchi et champagne, pin naturel, sablé, cendré, blanc, taupe et ardoise					
	Éros	72	à panneau de 67 mm	Chêne naturel, moyen, blanchi et champagne, pin naturel, sablé, cendré, blanc, taupe et ardoise					
	Hélios	72	à panneau de 67 mm	Chêne naturel, moyen, blanchi et champagne, pin naturel, sablé, cendré, blanc, taupe et ardoise					
	Icare	71	à panneau de 67 mm	Chêne naturel, moyen, blanchi et champagne, pin naturel, sablé, cendré, blanc, taupe et ardoise					
	Janus	71	à panneau de 67 mm	Chêne naturel, moyen, blanchi et champagne, pin naturel, sablé, cendré, blanc, taupe et ardoise					
Olympe	72	à panneau de 67 mm	Chêne naturel, moyen, blanchi et champagne, pin naturel, sablé, cendré, blanc, taupe et ardoise						
Phèdre	70	à panneau de 67 mm	Chêne naturel, moyen, blanchi et champagne, pin naturel, sablé, cendré, blanc, taupe et ardoise						

EXTÉRIEUR ALUMINIUM						VITRAGE	PERF. THERMIQUE* Ud (W/m².K)
MODÈLE	COULEUR	INSERTS ALUMINIUM	GRAVAGE	MOULURES RAPPORTÉES	MOULURES EMBOUTIES		
Acropole	26						1,1
Comète	26					Triple vitrage feuilleté et trempé dépoli	1,6
Laurier	26						1,1
Idylle	26					Triple vitrage feuilleté et trempé dépoli	1,5
Planète	26					Triple vitrage feuilleté et trempé dépoli	1,4
Zeste	26						1,1
Acacia	26						1,1
Alevin	26					Triple vitrage feuilleté et trempé dépoli	1,5
Passerelle	26					Triple vitrage feuilleté et trempé dépoli	1,4
Cactus	26					Triple vitrage feuilleté et trempé dépoli	1,4
Rafale	26						1,1
Horizon	26					Triple vitrage feuilleté et trempé dépoli	1,6
Iris	26					Triple vitrage feuilleté et trempé dépoli	1,6
Marina	26					Triple vitrage feuilleté et trempé dépoli	1,6
Pacifc	26					Triple vitrage feuilleté et trempé dépoli	1,4
Motus	26						1,1
Ardoise	26						1,1
Champagne	26					Triple vitrage feuilleté et trempé dépoli	1,4
Diamant	26					Triple vitrage feuilleté et trempé dépoli	1,4
Domino	26					Triple vitrage feuilleté et trempé dépoli	1,4
Mirabelle	26					Triple vitrage feuilleté et trempé dépoli	1,4
Mirage	26					Triple vitrage feuilleté et trempé dépoli	1,6
Mistral	26						1,1
Arcade	27						1,3
Armada	27						1,3
Éllipse	27					Double vitrage retardateur d'effraction (clair, delta maté extra clair, dépoli ou imprimé 200)	1,3
Méridien	28					Double vitrage retardateur d'effraction (clair, delta maté extra clair, dépoli ou imprimé 200)	1,4
Panorama	28					Double vitrage retardateur d'effraction (clair, delta maté extra clair, dépoli ou imprimé 200)	1,3
Rivière	27						1,3
Ruisseau	27						1,3
Triade	28					Double vitrage retardateur d'effraction (clair, delta maté extra clair, dépoli ou imprimé 200)	1,4
Catogan	27					Double vitrage retardateur d'effraction dépoli, motif effet sablé	1,3
Cirrus	28					Double vitrage retardateur d'effraction dépoli, motif effet sablé	1,3
Écluse	28					Double vitrage retardateur d'effraction dépoli, motif effet sablé	1,3
Eden	28					Double vitrage retardateur d'effraction dépoli trempé, motif sérigraphié et effet sablé	1,3
Infinité	27					Double vitrage retardateur d'effraction dépoli, motif effet sablé	1,3
Kyrielle	28					Double vitrage retardateur d'effraction dépoli, motif sérigraphié et effet sablé	1,3
Mercure	28					Double vitrage retardateur d'effraction dépoli, motif sérigraphié et effet sablé	1,3
Neptune	28					Double vitrage retardateur d'effraction dépoli trempé, motif sérigraphié et effet sablé	1,3
Papyrus	28					Double vitrage retardateur d'effraction dépoli, motif effet sablé	1,3
Prunelle	27					Double vitrage retardateur d'effraction (clair, delta maté extra clair, dépoli ou imprimé 200)	1,4
Reffet	28					Double vitrage retardateur d'effraction dépoli, motif effet sablé	1,4
Tetris	28					Double vitrage retardateur d'effraction dépoli, motif effet sablé	1,4
Trigone	27					Double vitrage retardateur d'effraction (clair, delta maté extra clair, dépoli ou imprimé 200)	1,4
Venus	28					Double vitrage retardateur d'effraction dépoli trempé, motif sérigraphié et effet sablé	1,3
Voile	28					Double vitrage retardateur d'effraction dépoli, motif sérigraphié et effet sablé	1,3
Ambre	26					Triple vitrage feuilleté et trempé dépoli, avec motif sablé cristallisé ou sans motif décor	1,4
Béryll	26					Triple vitrage feuilleté et trempé dépoli, avec motif sablé cristallisé ou sans motif décor	1,4
Carat	26					Triple vitrage feuilleté et trempé dépoli, avec motif sablé cristallisé ou sans motif décor	1,2
Email	26						1,1
Jade	26					Triple vitrage feuilleté et trempé dépoli, avec motif sablé cristallisé ou sans motif décor	1,4
Onyx	26					Triple vitrage feuilleté et trempé dépoli, avec motif sablé cristallisé ou sans motif décor	1,4
Opale	26					Triple vitrage feuilleté dépoli, avec motif clef de fleur, petits bois intégrés laiton	1,4
Saphir	26						1,1
Berry	25					Double vitrage feuilleté (clair ou delta maté extra clair), petits bois intégrés (laiton ou plomb)	1,6
Cévennes	25					Double vitrage feuilleté (clair ou delta maté extra clair), petits bois intégrés (laiton ou plomb)	1,5
Flandre	25						1,5
Gascogne	25					Double vitrage feuilleté (clair ou delta maté extra clair), petits bois intégrés (laiton ou plomb)	1,6
Poitou	25					Double vitrage feuilleté (clair ou delta maté extra clair)	1,6
Vercors	25					Double vitrage feuilleté (clair ou delta maté extra clair), petits bois intégrés (laiton ou plomb)	1,6
Artémis	27					Double vitrage retardateur d'effraction (clair, delta maté extra clair, dépoli ou imprimé 200)	1,4
Calliope	27					Double vitrage retardateur d'effraction (clair, delta maté extra clair, dépoli ou imprimé 200), petits bois intégrés (laiton ou plomb)	1,4
Éros	27					Double vitrage retardateur d'effraction (clair, delta maté extra clair, dépoli ou imprimé 200), petits bois intégrés en option (laiton ou plomb)	1,4
Hélios	27					Double vitrage retardateur d'effraction (clair, delta maté extra clair, dépoli ou imprimé 200), petits bois intégrés en option (laiton ou plomb)	1,4
Icare	27					Double vitrage retardateur d'effraction (clair, delta maté extra clair, dépoli ou imprimé 200), petits bois intégrés (laiton ou plomb)	1,3
Janus	27					Double vitrage retardateur d'effraction (clair, delta maté extra clair, dépoli ou imprimé 200)	1,3
Olympe	27						1,3
Phèdre	27					Double vitrage retardateur d'effraction (clair, delta maté extra clair, dépoli ou imprimé 200), petits bois mixtes en applique en option	1,3

* Pour les gammes Audace, Harmonie, Éclat, Légende et Essentielle, la performance thermique est calculée avec la finition pin naturel.



FINITIONS INTÉRIEURES



INSPIRATION®

CHÊNE



Naturel

PRIVILÈGE

CHÊNE



Naturel

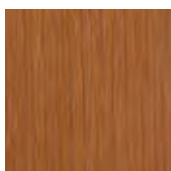

Moyen



Champagne

ÉVASION

CHÊNE



Naturel

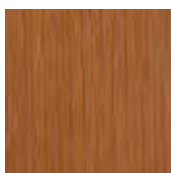

Moyen

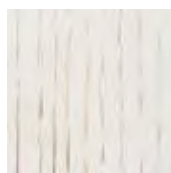

Blanchi



Champagne

AUDACE*
HARMONIE*
ESSENTIELLE

ÉCLAT
LÉGENDE

CHÊNE



Naturel

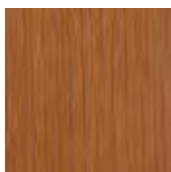

Moyen



Blanchi



Champagne

PIN



Naturel



Sablé



Cendré

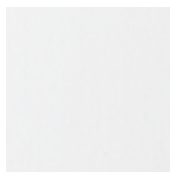

Blanc



Taupe



Ardoise



Références couleurs données à titre indicatif. Document non contractuel.

* Pour les gammes Audace et Harmonie : finitions bois disponibles selon les modèles.



COULEURS EXTÉRIEURES

COULEURS
28
AU CHOIX

SATINÉES



9016 S

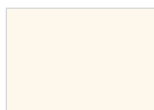

9001 S

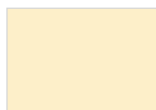

1015 S



8007 S



7024 S



7035 S



6021 S



B 390 S



5003 S



5023 S

MÉTALLISÉES



B 8821



Galet



Canon

TEXTURÉES



9007 T



7022 T



9005 T



8011 T



3004 T



6005 T



7016 T

SABLÉES



Noir 2100 sablé



Gris 2800 sablé



Gris 2900 sablé



Bleu 2700 sablé



Mars 2525 sablé



Rouge 2100 sablé

TON BOIS*



ANODISÉE**



Naturel

Références couleurs données à titre indicatif. Document non contractuel.

La couleur Mars 2525 n'est pas disponible sur la gamme Évasion.

* La couleur Ton bois est uniquement disponible sur les gammes Éclat, Légende et Essentielle (hors modèles cintrés).

** Le procédé technique d'anodisation peut impliquer des variations d'aspect.

L'anodisé naturel est disponible uniquement sur les gammes Essentielle et Éclat (hors modèles cintrés et modèles avec panneau(x) tolé(s)).



Votre installateur :

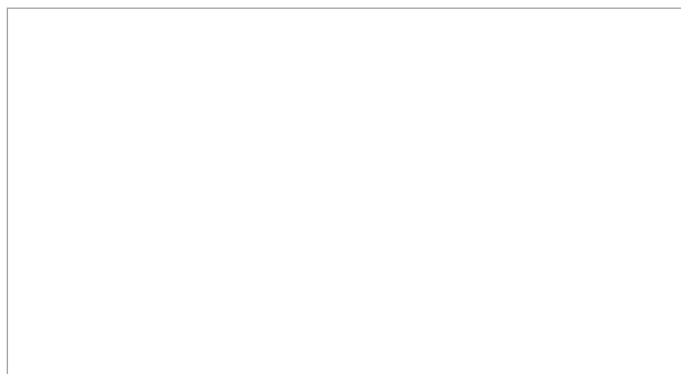

MC FRANCE
La référence bois | aluminium